



línea
Tradicional



www.alcemar.com.ar

- 2 Índice de Perfiles
 - Detalle de Perfiles en Escala 1:1
- 6 Ventana y Puerta Corrediza Liviana
- 7 Ventana y Puerta Corrediza 900
- 8 Marcos para Ventana y Puerta Corrediza Mix
- 9 Hojas para Ventana y Puerta Mix
- 10 Ventana y Puerta Corrediza - Perfiles Varios
- 11 Puerta de Rebatir Tradicional
- 12 Puerta de Rebatir con Bisagra de Encolizar
- 13 Puerta de Rebatir Recta, sin contravidrio
- 14 Puerta de Rebatir Curva, sin contravidrio
- 15 Postigón y Puerta de Rebatir 24.5 mm.
- 17 Ventana Ventiluz 900
- 18 Ventana Banderola 900
- 19 Paño Fijo
- 21 Mosquiteros
- 22 Tapacinta y Vidrio Repartido
- 23 Premarcos
- 24 Contramarcos
- 25 Columnas, Acoples y Adaptadores
 - Detalle de Armado
- 26 Ventana y Puerta Corrediza Liviana
- 27 Ventana y Puerta Corrediza 900
- 28 Opción de Armado "Mix - A" -
Hoja con corte a 45°
- 30 Opción de Armado "Mix - B" -
Hoja con corte a 90°
- 32 Opción de Armado "Mix - C" -
Hoja Combinada con corte a 90°
- 34 Puerta de Rebatir Tradicional
- 35 Puerta de Rebatir con Bisagra de Encolizar
- 36 Puerta de Rebatir Recta, sin contravidrio
- 37 Puerta de Rebatir Curva, sin contravidrio
- 38 Ventana Ventiluz 900
- 39 Ventana Banderola 900
- 40 Mosquiteros











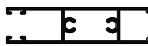





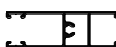





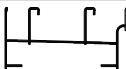

Dimensiones de corte: Las medidas de corte contenidas en el presente catálogo son válidas únicamente para el armado de un prototipo, mediante el cual se deberá verificar el adecuado funcionamiento de todos los componentes a utilizar (Perfiles de Aluminio, Accesorios, Vidrios, etc.) antes de iniciar la producción en serie.

Peso de las Barras de Perfiles: El peso por metro de los perfiles es estimado, con una tolerancia de + / - 10%.











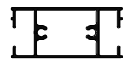

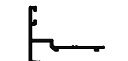
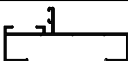
Largo de las Barras de Perfiles: La medida Standard de las Barras de Perfiles es de 6030 milímetros, salvo aclaración en contrario.

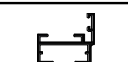
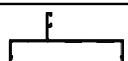
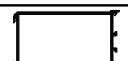
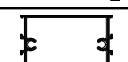
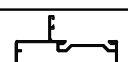
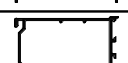
Alcemar S.A. se reserva el derecho de realizar cambios y/o modificaciones sin previo aviso de los artículos indicados en el presente Catálogo.

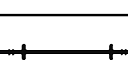
CODIGO	PESO (Kg/m)	T. x P.	DESCRIPCION	FORMA	PAG
5	0,81	4	Zócalo Alto para Puerta Corrediza		6,7, 9,16
7	0,36	12	Encuentro Central para Ventana y Puerta Corrediza de 4 Hojas		10
11	0,38	8	Marco para Ventana Corrediza		10
13	0,64	6	Umbral para Ventana y Puerta Corrediza Línea Liviana		6
16 (a)	0,31	8	Batiente para Puerta de Rebatir		11,12
22	0,23	16	Porta Felpa Zócalo		14
23	0,50	8	Zócalo para Ventana Corrediza - Línea Combinada		9
26	0,27	10	Encuentro Central para Ventana y Puerta Corrediza - Línea Combinada		9
27	0,18	20	Encuentro Central para 4 Hojas con Perfil 481 de Parante Lateral		9
34	0,14	20	Contravidrio		11,12
43	1,17	2	Columna a 45°		25
60	0,25	12	Mosquitero para Ventana y Corrediza Línea Liviana		21
61	0,17	20	Mosquitero Fijo		21
66	0,15	20	Tapacanto para Puerta de Rebatir		11
93	0,28	12	Batiente para Puerta de Rebatir		16
101	0,66	6	Marco para Ventana y Puerta Corrediza - Línea Liviana		6
103	0,46	8	Paranta Lateral para Ventana y Puerta Corrediza - Línea Liviana y Línea 900		6,7
104	0,42	8	Paranta Central para Ventana y Puerta Corrediza - Línea Liviana y Línea 900		6,7
105	0,32	10	Mosquitero para Ventana y Puerta Corrediza		21
108	0,47	6	Mosquitero para Ventana y Puerta Corrediza, y Puerta Mosquitero		21
120 (a)	0,37	12	Guía para Cortina Común		10
122	0,29	8	Tapacinta Móvil		22
190	0,45	8	Travesaño de Mosquitero		21

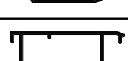



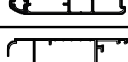





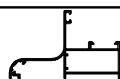

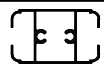

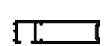

Referencia (a): Largo de la Barra 6150 milímetros

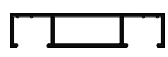
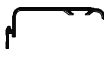
T. x P.: Tiras por Paquete

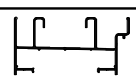
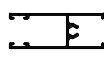
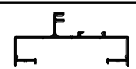
CODIGO	PESO (Kg/m)	T. x P.	DESCRIPCION	FORMA	PAG
271 (a)	0,54	4	Marco para Puerta de Rebatir - Línea Recta, sin Contravidrio		13
272	1,05	3	Travesaño para Puerta de Rebatir - Línea Recta, sin Contravidrio		13
273 (a)	0,96	3	Parante para Puerta de Rebatir - Línea Recta, sin Contravidrio		13
275 (a)	0,29	8	Batiante para Puerta de Rebatir - Línea Recta, sin Contravidrio		13
289 (a)	0,59	4	Marco Postigón		15
290	0,44	8	Hoja de Raja		15
291	0,35	12	Marco Postigón		15
427 (a)	0,58	6	Marco para Puerta de Rebatir - Línea Tradicional		11
428 (a)	0,98	3	Parante para Puerta de Rebatir - Línea Tradicional		11
429	1,01	3	Travesaño para Puerta de Rebatir - Línea Tradicional		11,12
432 (a)	0,79	6	Marco para Puerta de Rebatir - Línea con Bisagra de Encolizar		12
433 (a)	1,13	3	Parante para Puerta de Rebatir - Línea con Bisagra de Encolizar		12
448	0,30	10	Tablilla de Postigón		16
449	0,26	10	Tablilla de Postigón Recta		16
453	0,45	8	Acople		25
455	1,18	2	Columna a 90° / 180°		25
462	0,45	8	Parante de Postigón		16
463 (a)	0,56	4	Parante de Postigón y Puerta de Rebatir de 24,5 mm.		16
470	0,27	8	Perimetral de Vidrio Repartido		22
471	0,32	8	Central de Vidrio Repartido		22
480	0,58	6	Parante Central para Ventana y Puerta Corrediza - Línea Combinada		9
481	0,68	4	Hoja para Ventana y Puerta Corrediza - Línea Combinada		9
514 (a)	0,91	3	Hoja para Puerta de Rebatir		14



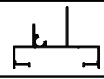
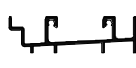

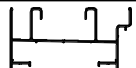
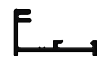
Referencia (a): Largo de la Barra 6150 milímetros

T. x P.: Tiras por Paquete

CODIGO	PESO (Kg/m)	T. x P.	DESCRIPCION	FORMA	PAG
516 (a)	0,76	2	Marco para Ventana Banderola, Ventana y Puerta de Rebatir y Oscilo-Batiente		14
518	1,00	4	Refuerzo de Parante		8
552	0,86	3	Travesaño de Hoja s/contravidrio		14
553	0,21	16	Adaptador para D.V.H.		25
648 (a)	0,50	5	Premarco de 55 mm		23
673	0,39	6	Marco para Paño Fijo de 31,5 mm.		20
702	0,81	4	Inversor de Hoja.		14
709 (a)	0,19	12	Contramarco Curvo de 30 mm.		24
715 (a)	0,70	4	Premarco de 77 mm		23
723 (a)	0,26	8	Contramarco Curvo de 45 mm.		24
746 (a)	0,18	12	Contramarco Curvo de 33 mm.		24
901	0,75	6	Marco para Ventana y Puerta Corrediza - Línea 900		7,8
902	0,40	8	Zócalo para Ventana Corrediza		6,7, 16
907	0,59	6	Marco para Paño Fijo		19
908	0,16	20	Contravidrio		18, 19,20
909	0,16	20	Contravidrio		18, 19,20
915	0,33	10	Bisagra para Ventana Ventiluz y Banderola		17,18
916	0,74	4	Marco para Ventana Ventiluz y Banderola		17,18
917	1,03	4	Marco para Ventana y Puerta Corrediza - Línea 900 y Línea Tradicional		7,8
918	0,51	8	Hoja para Ventana Ventiluz		17
919	0,53	8	Hoja para Ventana Banderola		18
921	1,00	4	Marco Reforzado para Ventana y Puerta Corrediza - Línea Tradicional		8
952	0,28	8	Porta - Contravidrio		20

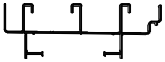
Referencia (a): Largo de la Barra 6150 milímetros

T. x P.: Tiras por Paquete

CODIGO	PESO (Kg/m)	T. x P.	DESCRIPCION	FORMA	PAG
961	1,16	2	Marco de 3 Guía para Ventana Corrediza		10
986	1,06	2	Columna Curva a 90°		25
993	0,67	8	Travesaño Angosto para Paño Fijo		20
994	0,96	3	Travesaño Ancho para Paño Fijo		19

Referencia (a): Largo de la Barra 6150 milímetros

T. x P.: Tiras por Paquete

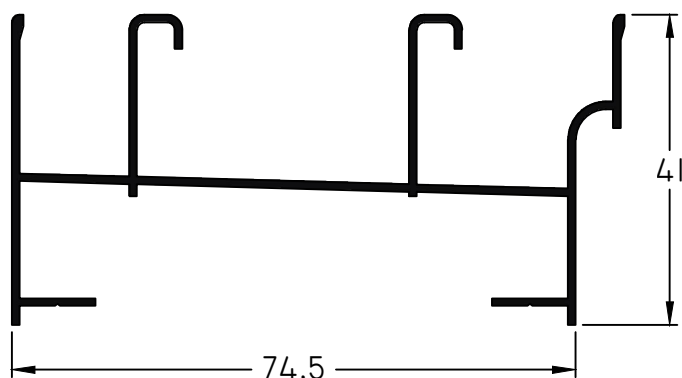

101 - Marco V/P Corrediza
peso: 0,66 Kg/m

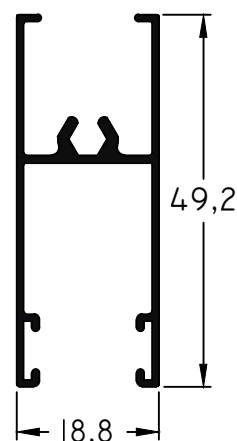

902 - Zócalo VC
peso: 0,40 Kg/m

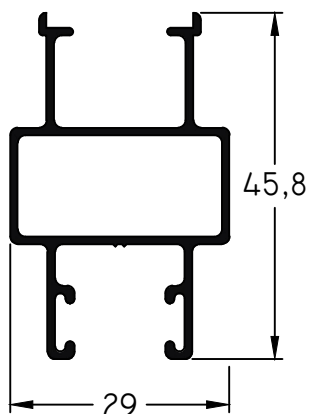

103 - Parante Lateral
V/P Corrediza
peso: 0,46 Kg/m

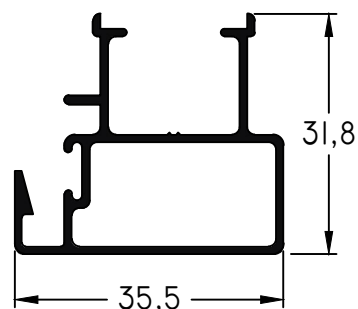

104 - Parante Central
V/P Corrediza
peso: 0,42 Kg/m

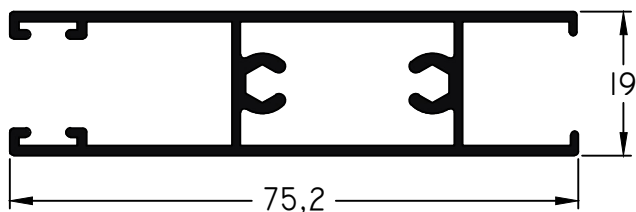

5 - Zócalo Alto
Puerta Corrediza
peso: 0,81 Kg/m

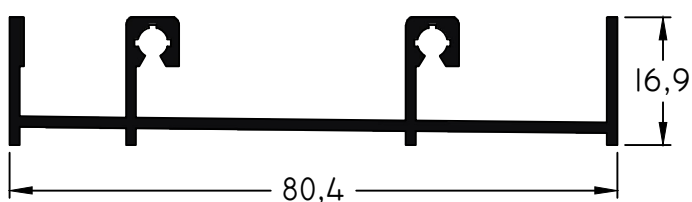

13 - Umbral Transitable
Puerta Corrediza
peso: 0,64 Kg/m

Escala 1:1

Tolerancia en Peso +/- 10% Tolerancia largo +10 mm -0 mm

12-01-21 TRADICIONAL.6

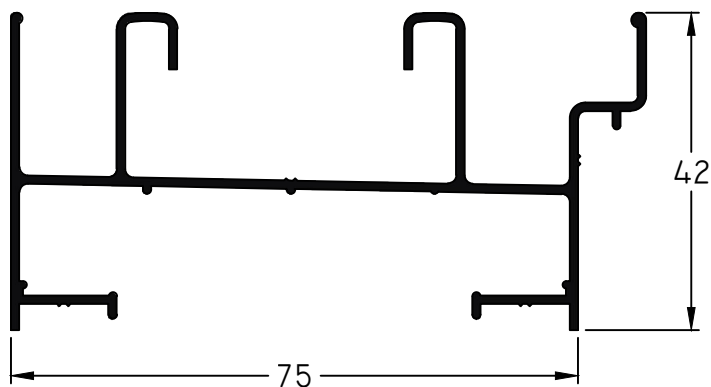

901 - Marco V/P Corrediza
peso: 0,75 Kg/m

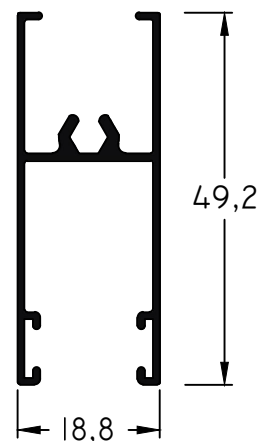

902 - Zócalo VC
peso: 0,40 Kg/m

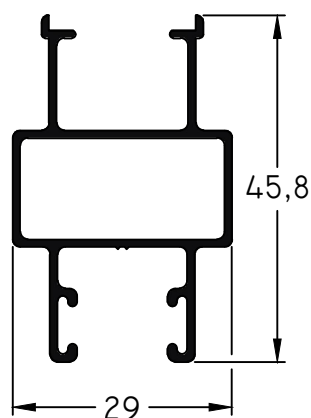

103 - Parante Lateral
V/P Corrediza
peso: 0,46 Kg/m

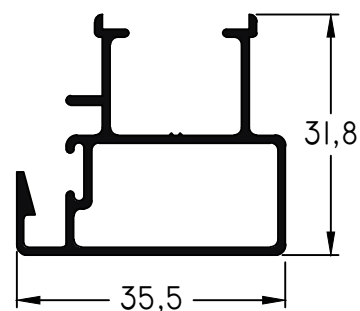

104 - Parante Central
V/P Corrediza
peso: 0,42 Kg/m

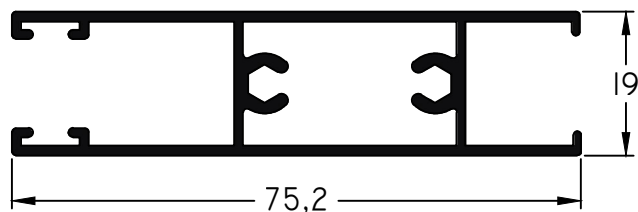

5 - Zócalo Alto
Puerta Corrediza
peso: 0,86 g/m

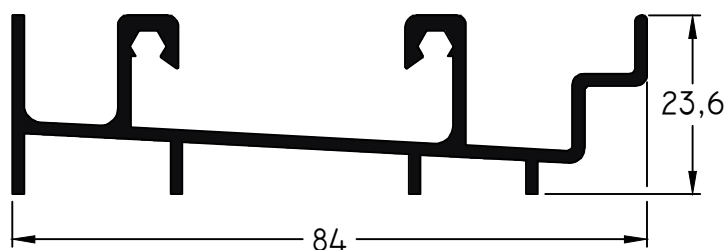

917 - Umbral Transitable
Puerta Corrediza
peso: 1,03 Kg/m

Escala 1:1

Tolerancia en Peso +/- 10% Tolerancia largo +10 mm -0 mm

12-01-21 TRADICIONAL.7

La Ventana y Puerta Corrediza Mix presenta tres opciones de armado de hoja:

"A" a 45°: Hoja 481 / Encuentro 026

"B" a 90°: Parante 481 / Zócalo y Cabezal 023 / Encuentro 026

"C" a 90° Combinada: P.Lateral 481 / P.Central 480 / Zócalo y Cabezal 023

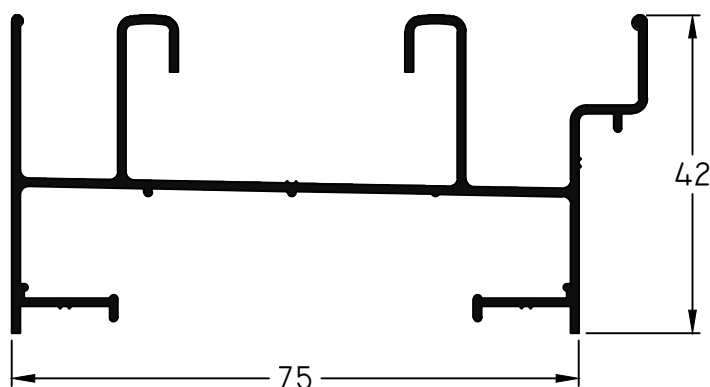

901 - Marco V/P Corrediza
peso: 0,75 Kg/m

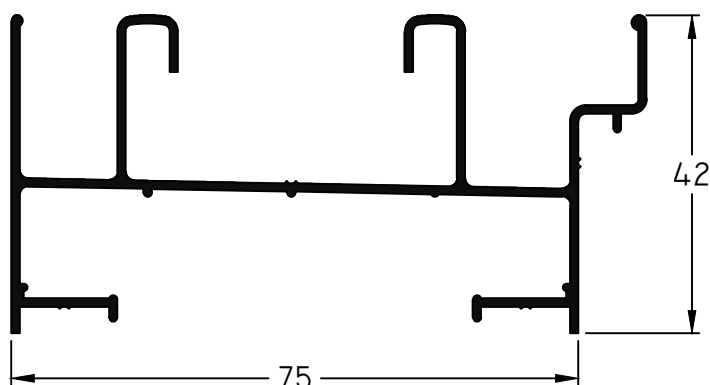

921 - Marco V/P Corrediza
peso: 1,00 Kg/m

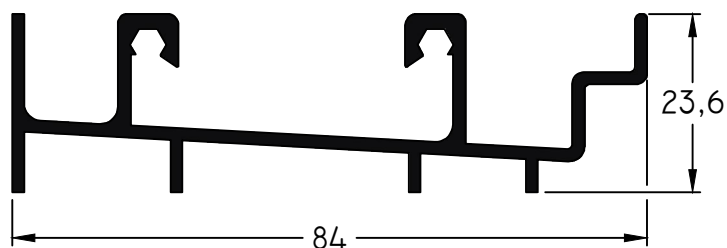

917 - Umbral Transitable
Puerta Corrediza
peso: 1,03 Kg/m

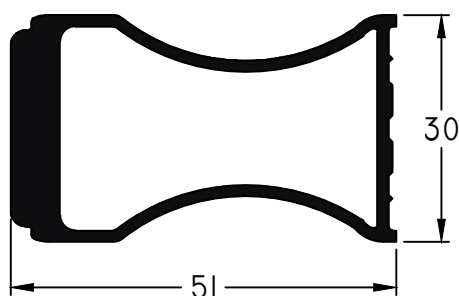

518 - Tirador Central
para Perfil 481 y 482
peso: 1,00 Kg/m

Escala 1:1

Tolerancia en Peso +/- 10% Tolerancia largo +10 mm -0 mm

12-01-21 TRADICIONAL.8

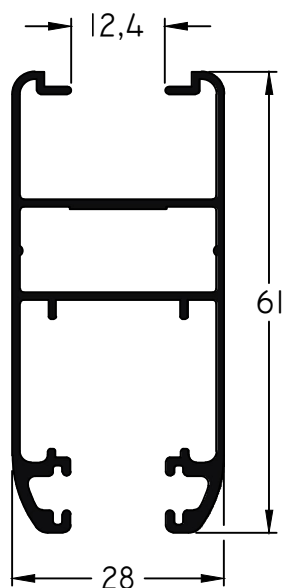

481 - Hoja Corrediza
peso: 0,68 Kg/m

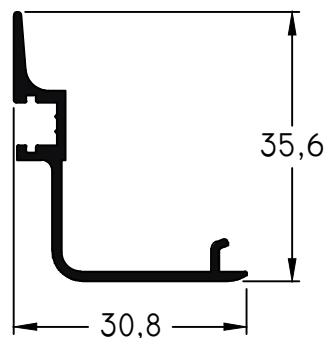

26 - Encuentro Hoja
v/p Corrediza
peso: 0,27 Kg/m

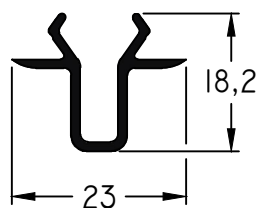

27 - Encuentro para
4 Hojas Perfil 481
peso: 0,18 Kg/m

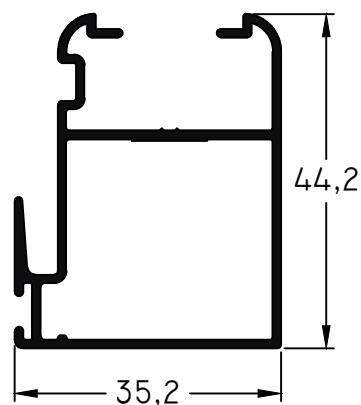

480 - Parante Central
v/p Corrediza
peso: 0,58 Kg/m

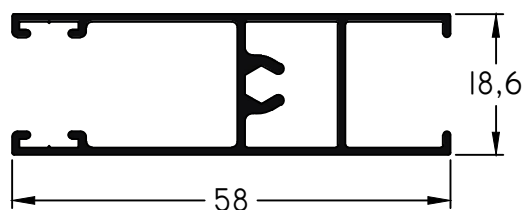

23 - Zócalo y Cabezal
Ventana Corrediza
peso: 0,50 Kg/m

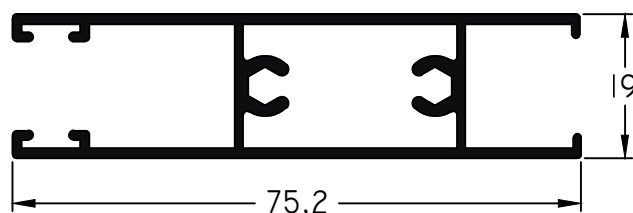

5 - Zócalo Alto
Puerta Corrediza
peso: 0,81 Kg/m

Escala 1:1

Tolerancia en Peso +/- 10% Tolerancia largo +10 mm -0 mm

12-01-21 TRADICIONAL.9

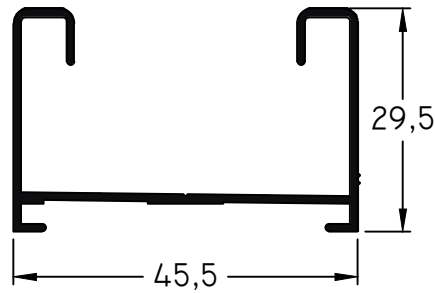

11 - Guía Postiza de
Ventana Combinada
peso: 0,38 Kg/m

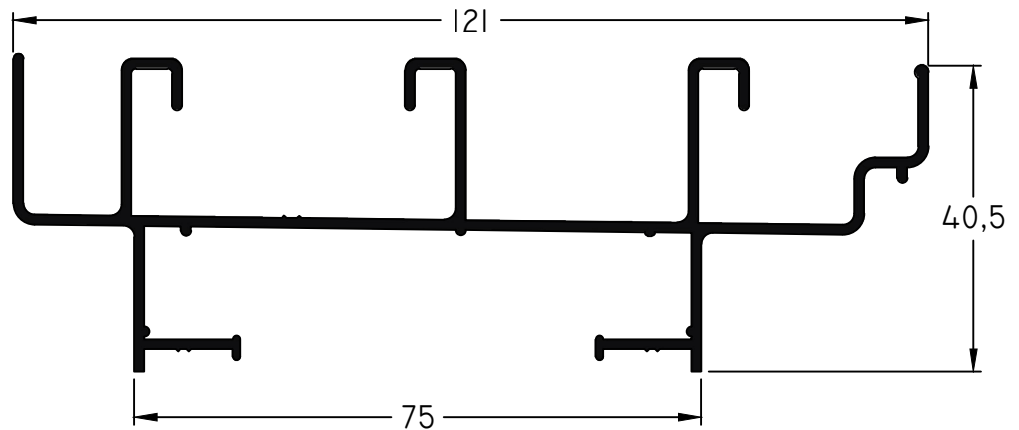

961 - Marco de tres guías
peso: 1,16 Kg/m

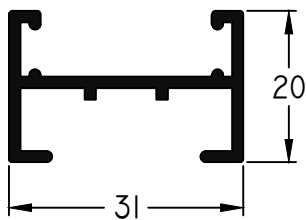

7 - Cierre Central
Encuentro
peso: 0,36 Kg/m

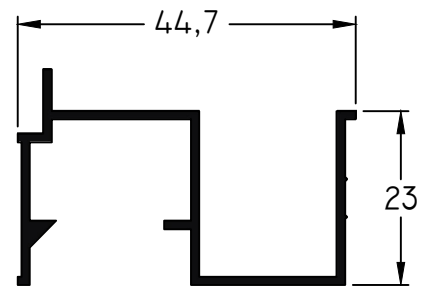

120 - Guía de Cortina Común
p/Marco 101/901/921/961
Largo Std.: 6150 mm
peso: 0,37 Kg/m

Escala 1:1

Tolerancia en Peso +/- 10% Tolerancia largo +10 mm -0 mm

12-01-21 TRADICIONAL.10

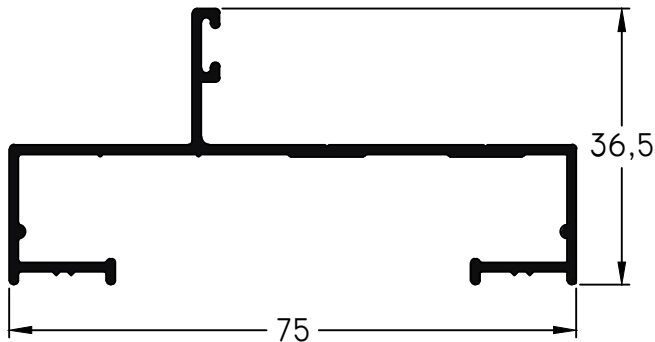

427 - Marco Puerta de Rebatir
Largo Std.: 6150 mm
peso: 0,58 Kg/m

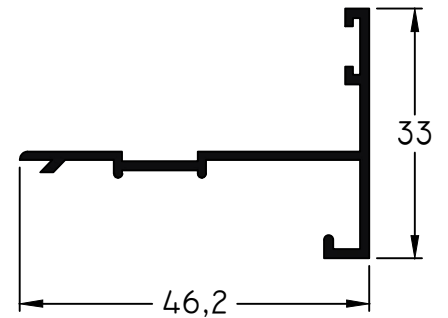

16 - Batiante
Largo Std.: 6150 mm
peso: 0,31 Kg/m

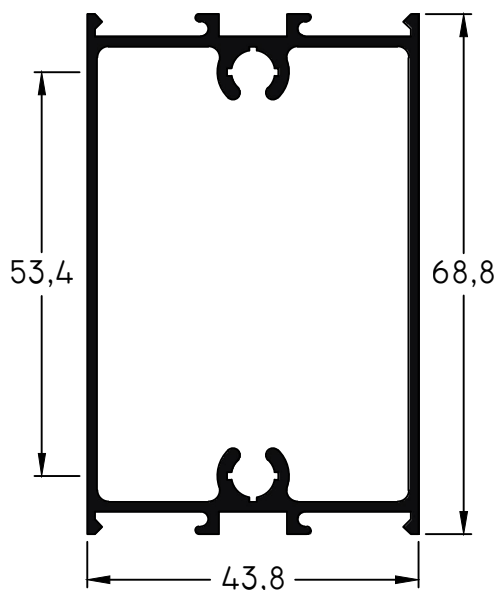

429 - Travesaño Puerta de Rebatir
peso: 1,01 Kg/m

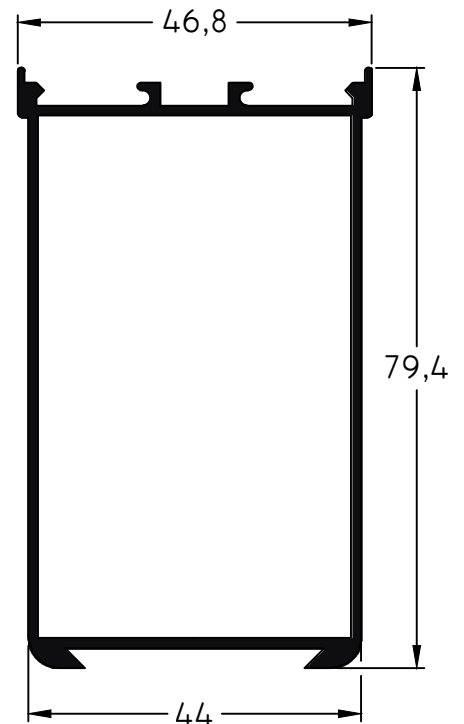

428 - Parante Puerta de Rebatir
Largo Std.: 6150 mm
Peso: 0,98 Kg/m

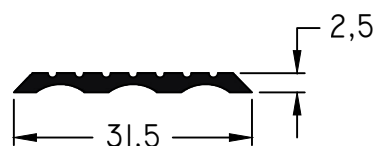

66 - Tapacanto
peso: 0,15 Kg/m

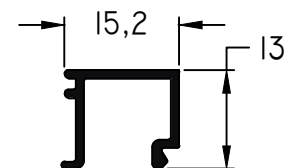

34 - Contravidrio
peso: 0,14 Kg/m

Escala 1:1

Tolerancia en Peso +/- 10% Tolerancia largo +10 mm -0 mm

12-01-21TRADICIONAL.11

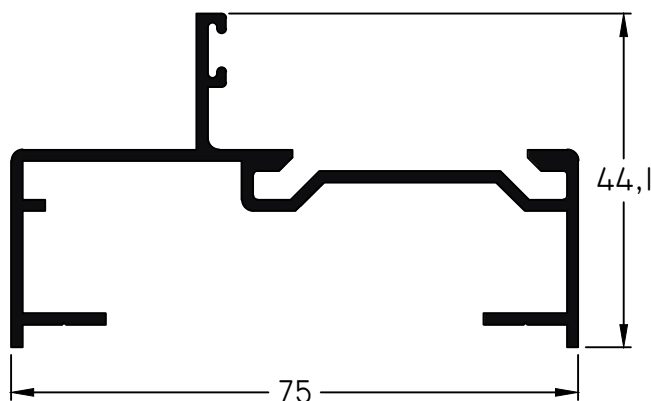

432 - Marco Puerta de Rebatir
Largo Std.: 6150 mm
peso: 0,79 Kg/m

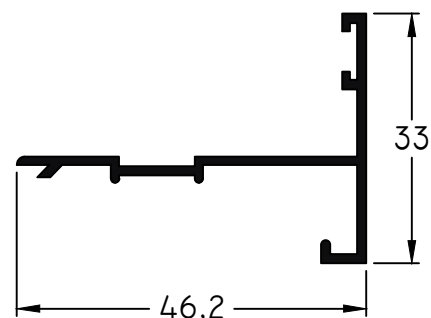

16 - Batiente
Largo Std.: 6150 mm
peso: 0,31 Kg/m

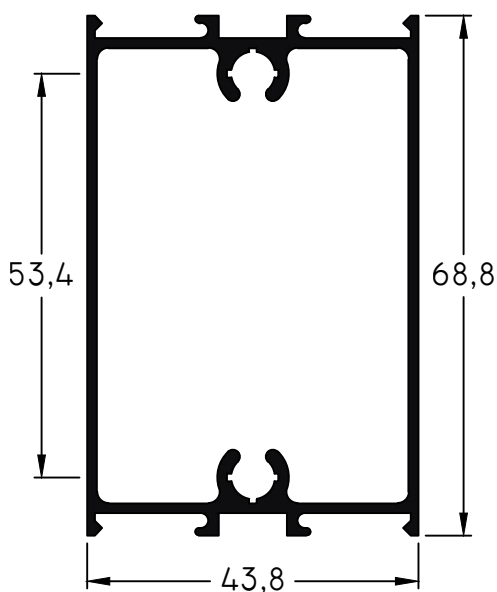

429 - Travesaño Puerta de Rebatir
peso: 1,01 Kg/m

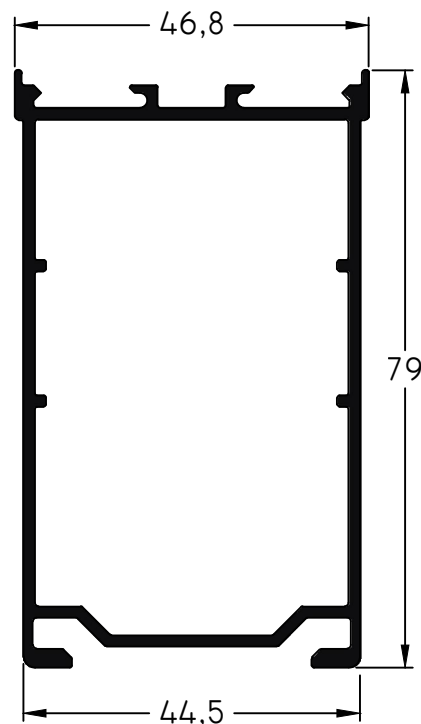

433 - Parante Puerta de Rebatir
Largo Std.: 6150 mm
Peso: 1,13 Kg/m

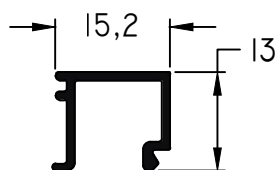

34 - Contravidrio
peso: 0,14 Kg/m

Escala 1:1

Tolerancia en Peso +/- 10% Tolerancia largo +10 mm -0 mm

12-01-21TRADICIONAL.12

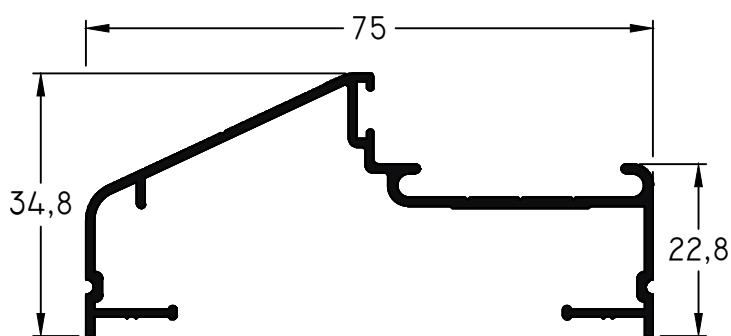

271 - Marco
Largo Std.: 6150 mm
peso: 0,54 Kg/m

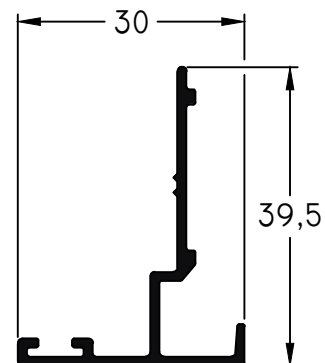

275 - Batiente
Largo Std 6150 mm
peso: 0,29 Kg/m

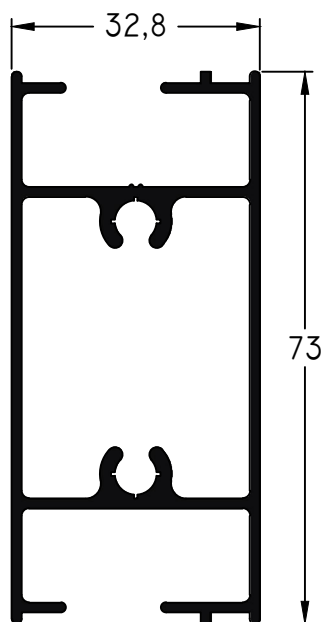

272 - Travesaño
peso: 1,05 Kg/m

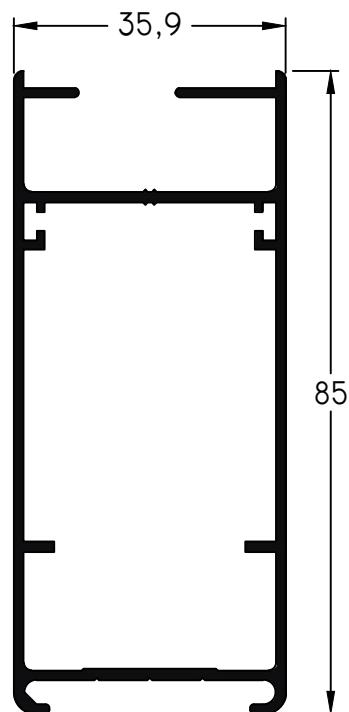

273 - Parante
Largo Std.: 6150 mm
peso: 0,96 Kg/m

Escala 1:1

Tolerancia en Peso +/- 10% Tolerancia largo +10 mm -0 mm

12-01-21 TRADICIONAL.13

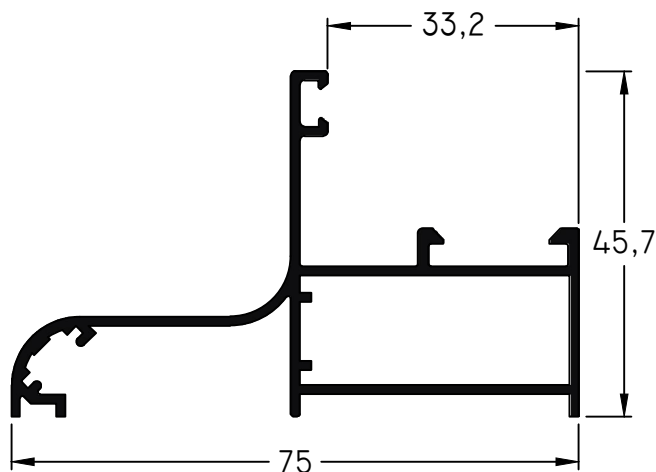

516 - Marco
Largo Std.: 6150 mm
peso: 0,76 Kg/m

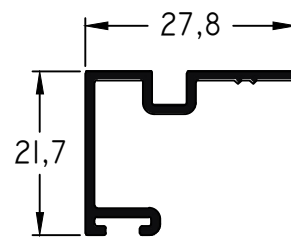

22 - Porta Felpa Zócalo
peso: 0,23 Kg/m

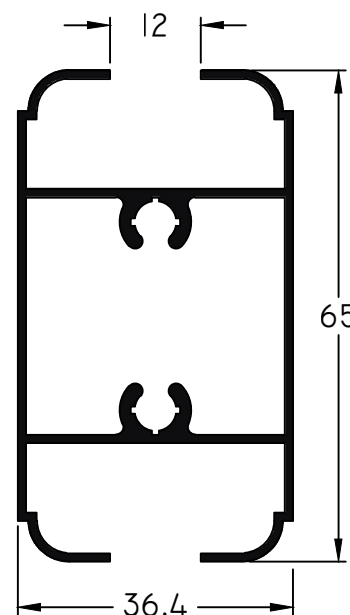

552 - Travesaño
peso: 0,86 Kg/m

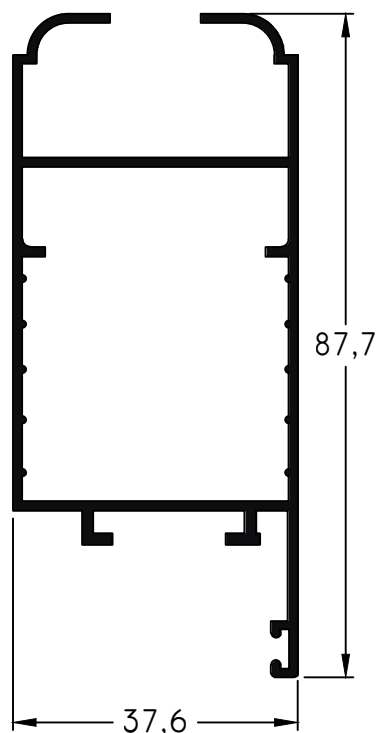

514 - Hoja
Largo Std: 6150 mm
peso: 0,91 Kg/m

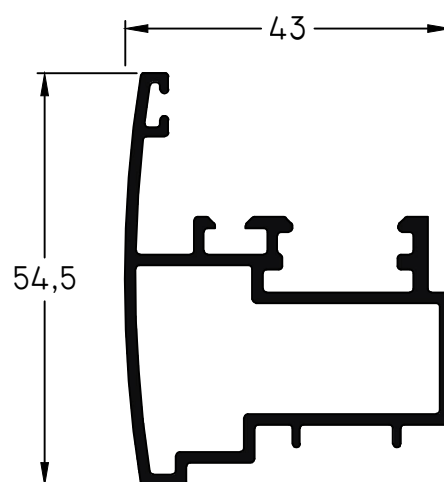

702 - Inversor de Hoja
peso: 0,81 Kg/m

Notas:

- En caso de considerar marco 516 como Paño Fijo, utilizar los contravidrios de la línea Nueva Gamma, tanto rectos como curvos.
- En caso de Ventanas de Rebatir con marco 516 se pueden utilizar las hojas 176 y 177 de la línea Nueva Gamma

Escala 1:1

Tolerancia en Peso +/- 10% Tolerancia largo +10 mm -0 mm

12-01-21TRADICIONAL.14

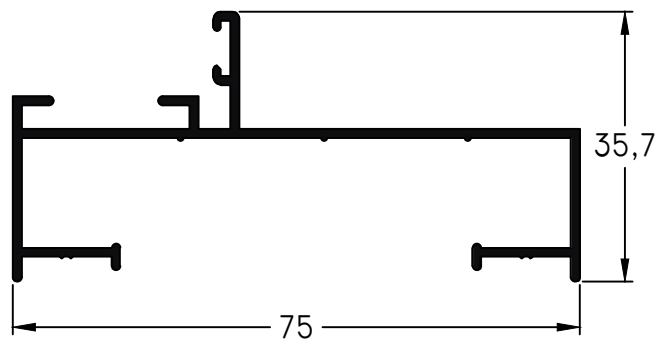

289 - Marco
 Largo Std.: 6150 mm
 peso: 0,59 Kg/m

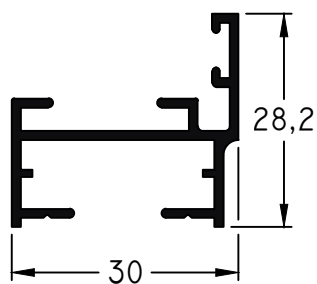

291 - Marco
 peso: 0,35 Kg/m

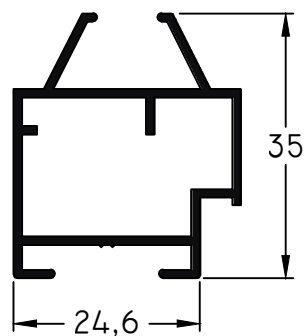

290 - Hoja
 peso: 0,44 Kg/m

Escala 1:1

Tolerancia en Peso +/- 10% Tolerancia largo +10 mm -0 mm

12-01-21 TRADICIONAL.15

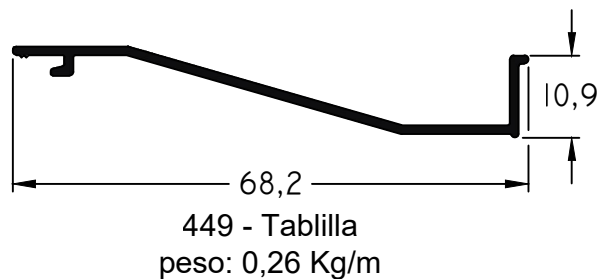
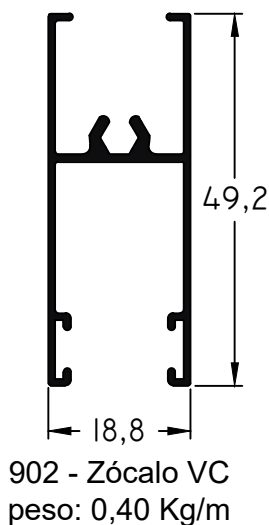
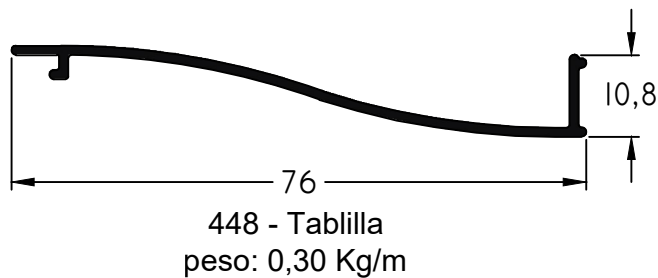
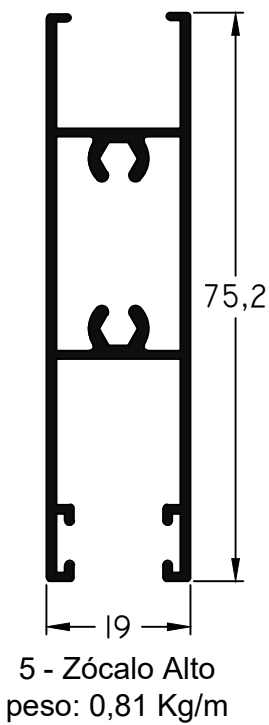
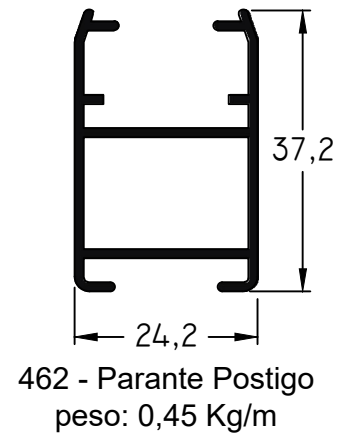
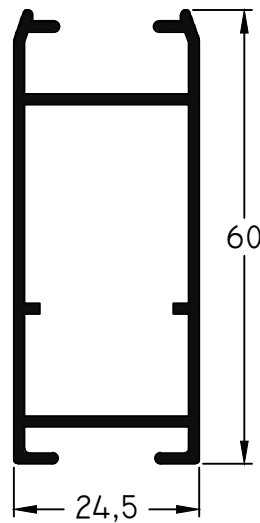
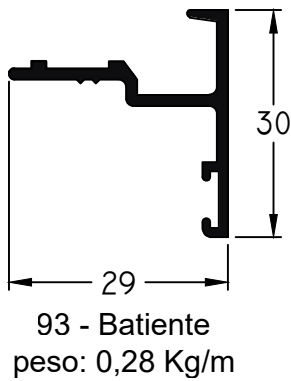

Nota: En caso de armar una Puerta de Rebatir con el Perfil 463 como Parante, se deberán utilizar los siguientes accesorios...

- Cerradura Kallay 3002 (Código 8556)
- Picaporte Self Fix Rectangular o Redondo (Código 8561 u 8562 respectivamente)
- Vaina Tapa Marco y Parante (Código 8227)

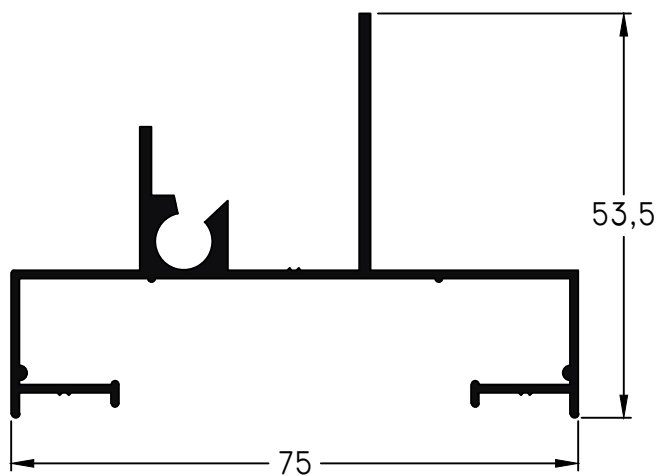

916 - Marco
peso: 0,74 Kg/m

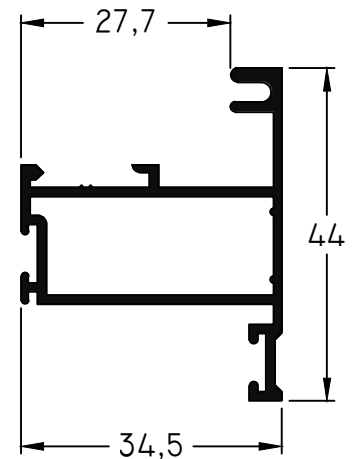

918 - Hoja
peso: 0,51 Kg/m

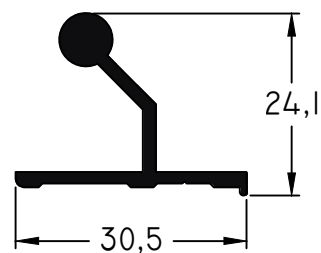

915 - Bisagra
peso: 0,33 Kg/m

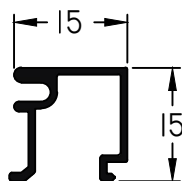

908 - Contravidrio
peso: 0,16 Kg/m

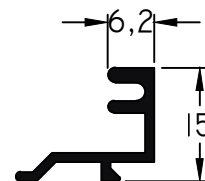

909 - Contravidrio
peso: 0,16 Kg/m

Escala 1:1

Tolerancia en Peso +/- 10% Tolerancia largo +10 mm -0 mm

12-01-21TRADICIONAL.17

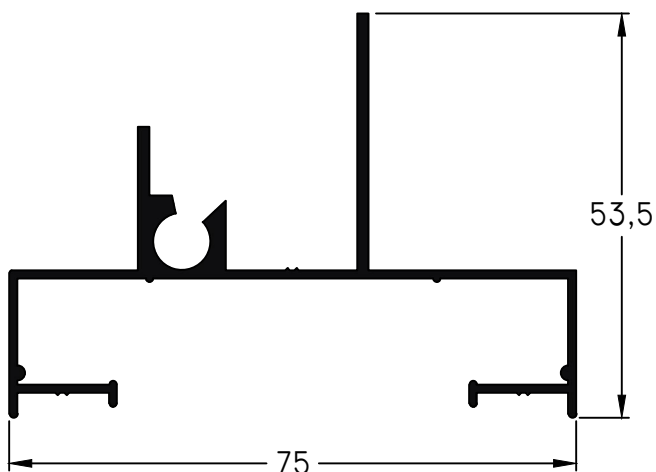

916 - Marco
peso: 0,74 Kg/m

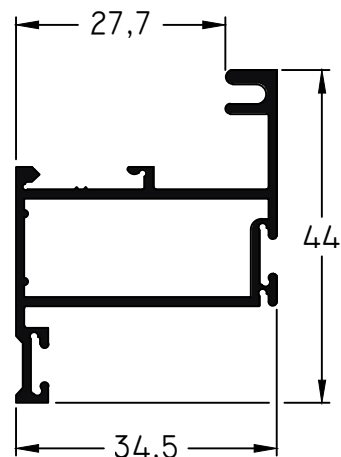

919 - Hoja
peso: 0,53 Kg/m

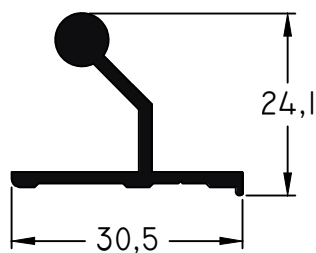

915 - Bisagra
peso: 0,33 Kg/m

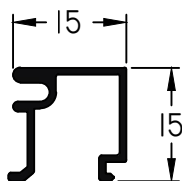

908 - Contravidrio
peso: 0,16 Kg/m

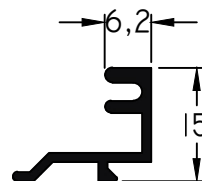

909 - Contravidrio
peso: 0,16 Kg/m

Escala 1:1

Tolerancia en Peso +/- 10% Tolerancia largo +10 mm -0 mm

12-01-21TRADICIONAL.18

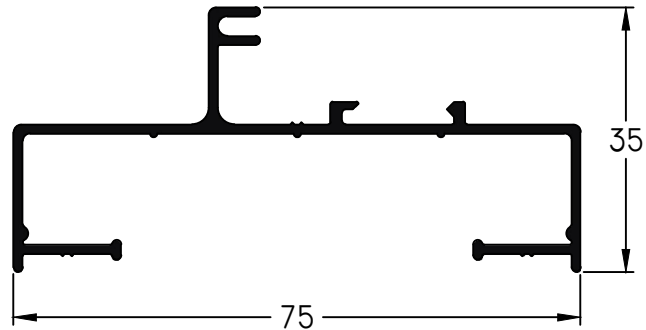

907 - Marco de Paño Fijo
peso: 0,59 Kg/m

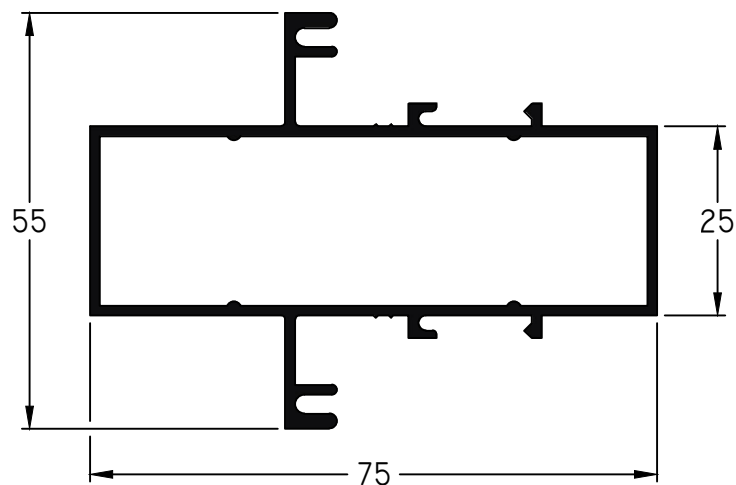

994 - Travesaño de 75 mm
peso: 0,96 Kg/m

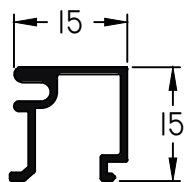

908 - Contravidrio
peso: 0,16 Kg/m

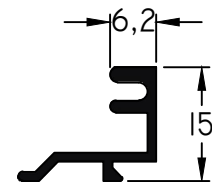

909 - Contravidrio
peso: 0,16 Kg/m

Escala 1:1

Tolerancia en Peso +/- 10% Tolerancia largo +10 mm -0 mm

12-01-21TRADICIONAL.19

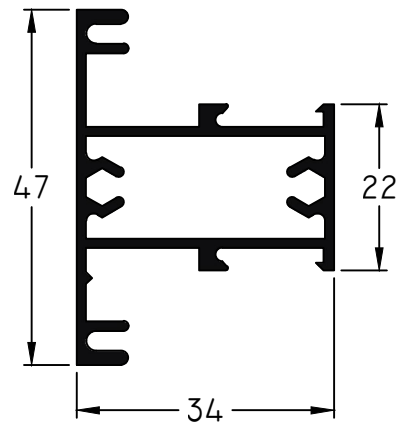

993 - Travesaño de 34 mm
peso: 0,67 Kg/m

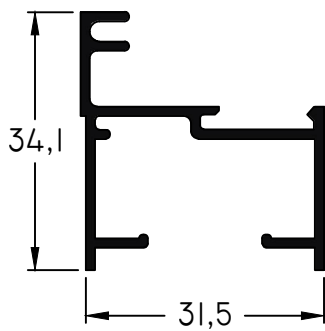

673 - Marco
peso: 0,39 Kg/m

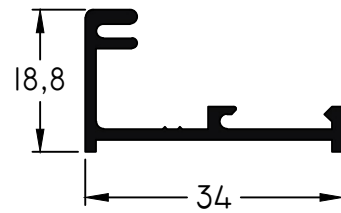

952 - Porta Contravidrio
peso: 0,28 Kg/m

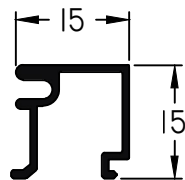

908 - Contravidrio
peso: 0,16 Kg/m

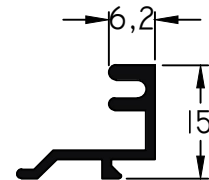

909 - Contravidrio
peso: 0,16 Kg/m

Escala 1:1

Tolerancia en Peso +/- 10% Tolerancia largo +10 mm -0 mm

12-01-21TRADICIONAL.20

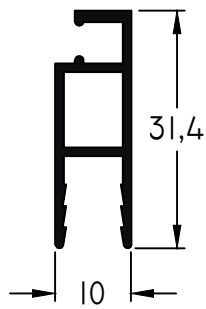

60 - Mosquitero
peso: 0,25 Kg/m

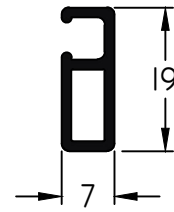

61 - Mosquitero
peso: 0,17 Kg/m

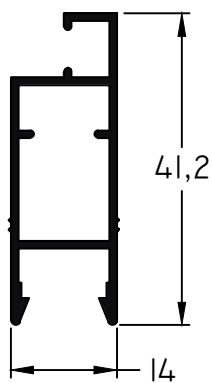

105 - Mosquitero
peso: 0,32 Kg/m

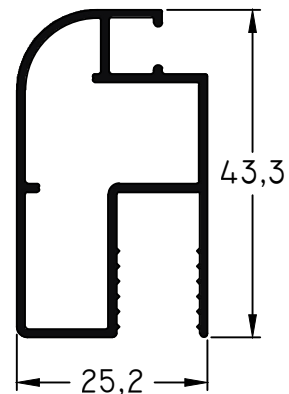

108 - Mosquitero
peso: 0,47 Kg/m

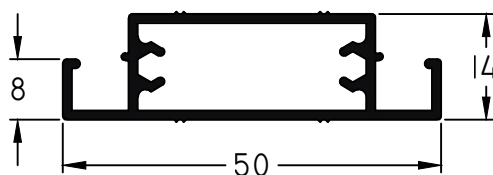

190 - Travesaño de
Mosquitero
peso: 0,45 Kg/m

Escala 1:1

Tolerancia en Peso +/- 10% Tolerancia largo +10 mm -0 mm

12-01-21TRADICIONAL.21

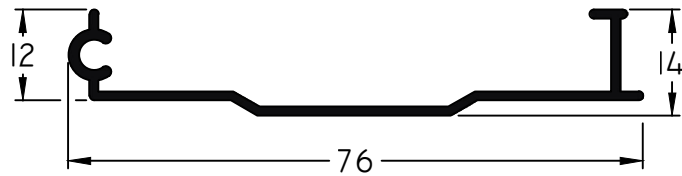

122 - Tapacinta Movil
peso: 0,29 Kg/m

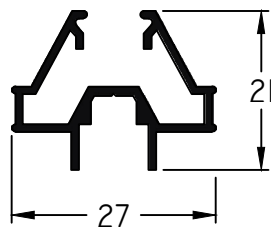

470 - Perimetral
peso: 0,27 Kg/m

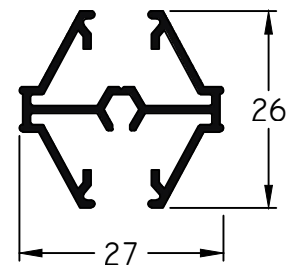

471 - Travesaño
peso: 0,32 Kg/m

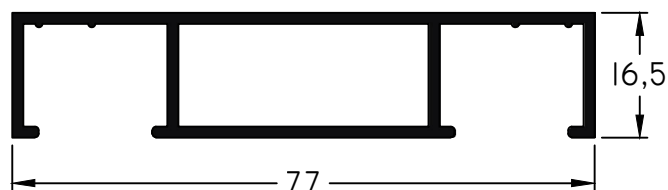

715 - Premarco
Largo Std.: 6150 mm
Peso: 0,70 Kg/m

Accesorios Premarco 715				
Ítem	Código	Descripción	Forma	Cantidad
Esc. de Armado	8929	Escuadra A-702		4 Unidades
Taco de Regul.	8480	Distanciador Regulable 5000		s/m
Tornillo	-	Tornillo de Fijación		s/m
Tapa Tornillo	8945	Tapa Cabeza de Tornillo T-95		s/m
Grampa	-	Grampa de Amure		s/m
Esquinero	8724	Escuadra Esquinera de Premarco		4 Unidades

s/m: según medida.

Dimensiones de Corte Premarcos 648		
Cant.	Largo	Corte
2	A+36	45° 45°
2	H+36	45° 45°



648 - Premarco
largo std.: 6150 mm
peso: 0,50 Kg/m

Accesorios Premarco				
Ítem	Código	Descripción	Forma	Cantidad
Esc. de Armado	8725	Escuadra para Premarco 647 (27,6 mm.)		4 Unidades
	8723	Escuadra para Premarco 648 E-78		
	8032	Escuadra para Premarco 875 (74 mm.)		
Taco de Regul.	8927	Taco de Regulación T-88, para Perfiles de Marco		s/m
Tornillo	-	Tornillo de Fijación		s/m
Tapa Tornillo	8945	Tapa Cabeza de Tornillo T-95		s/m
Grampa	8722	Grampa de Amure		s/m
Esquinero	8724	Escuadra Esquinera de Premarco		4 Unidades

s/m: según medida.

Escala 1:1

Tolerancia en Peso +/- 10% Tolerancia largo +10 mm -0 mm

12-01-21 TRADICIONAL.23

Accesorios Contramarco 709				
Ítem	Código	Descripción	Forma	Cantidad
Esc. de Alineación	8919	Esc. Contramarco E-66		4 Unidades
Tornillos Auto perforantes o Remaches				s/m

s/m: según medida.

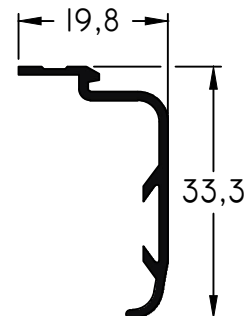

709 - Contramarco
Largo Std.: 6150 mm
Peso: 0,19 Kg/m

Accesorios Contramarco 723/746				
Ítem	Código	Descripción	Forma	Cantidad
Esc. de Alineación	8919	Esc. Contramarco E-66		4 Unidades
Tornillos Auto perforantes o Remaches				s/m

s/m: según medida.

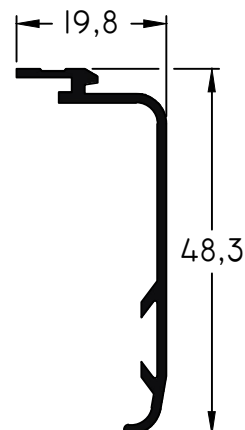

723 - Contramarco
Largo Std.: 6150 mm
Peso: 0,26 Kg/m

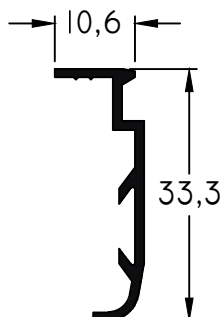

746 - Contramarco
Largo Std.: 6150 mm
Peso: 0,18 Kg/m

Escala 1:1

Tolerancia en Peso +/- 10% Tolerancia largo +10 mm -0 mm

12-01-21 TRADICIONAL.24

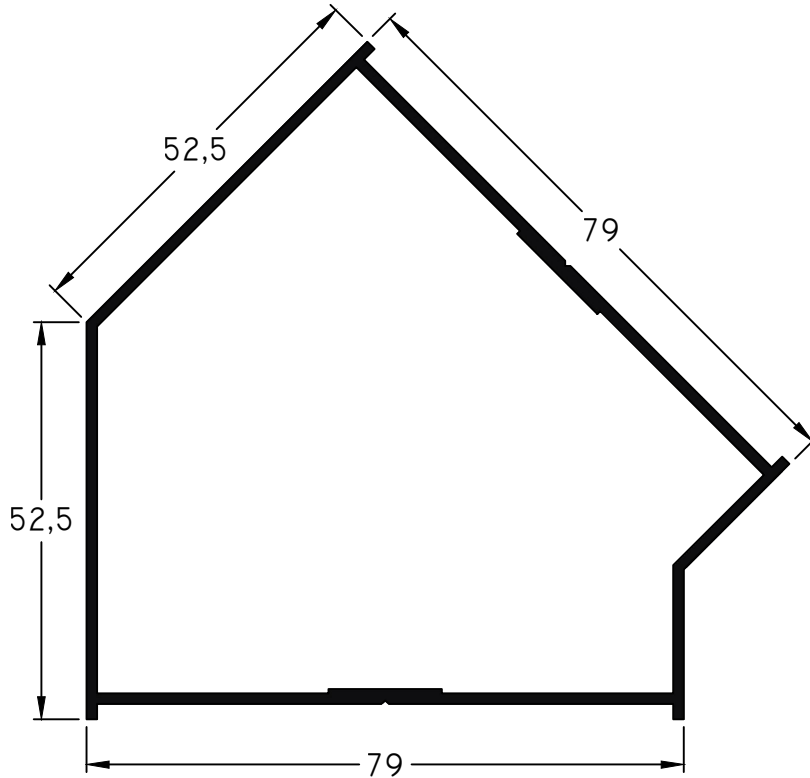

43 - Columna Recta
peso: 1,17 Kg/m

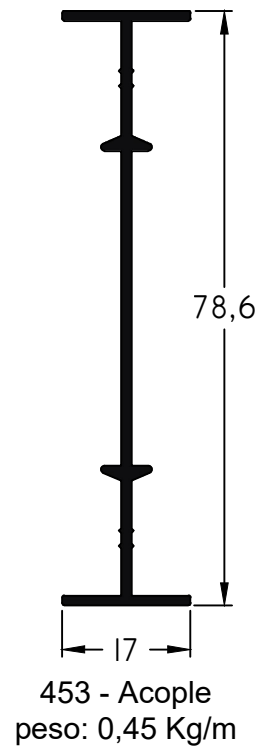

453 - Acople
peso: 0,45 Kg/m

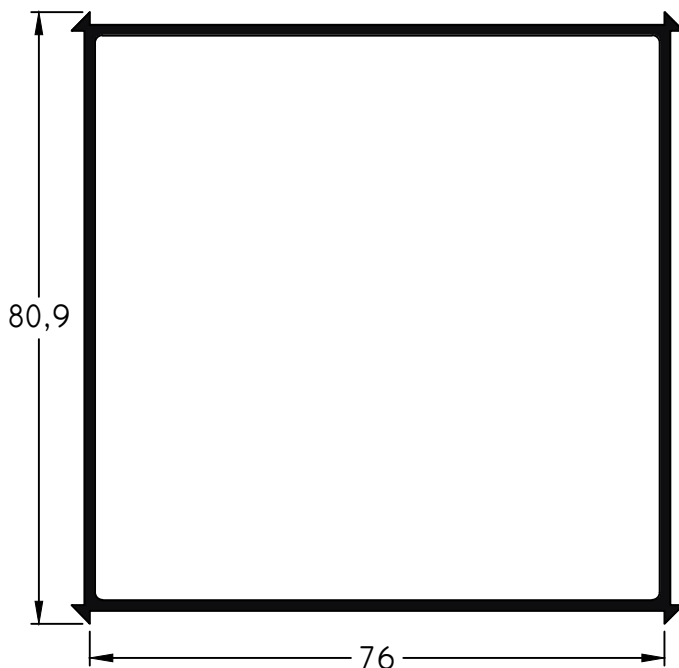

455 - Perfil Columna
peso: 1,18 Kg/m

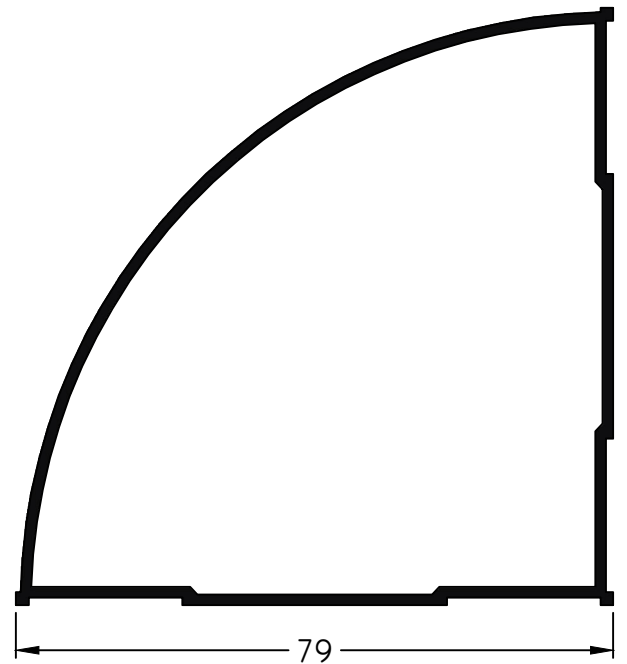

986 - Columna Curva
peso: 1,06 Kg/m

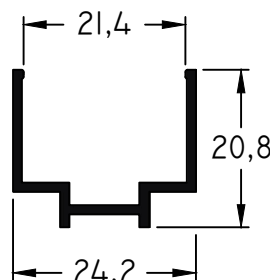

553 - Adaptador D.V.H.
peso: 0,21 Kg/m

Escala 1:1

Tolerancia en Peso +/- 10% Tolerancia largo +10 mm -0 mm

12-01-21 TRADICIONAL.25

Dimensiones de Corte		VC.: Ventana Corrediza			PC.: Puerta Corrediza		
Perfil	Denominación	Cant.	Largo	Corte	Cant.	Largo	Corte
101	MARCO	2	A	45° 45°	1	A	45° 45°
101	MARCO	2	H	45° 45°	2	H	45° 90°
13	UMBRAL	-	-	-	1	A-36	90° 90°
902	ZOCALO	4	A/2-99	90° 90°	-	-	-
5	ZOCALO ALTO	-	-	-	4	A/2-99	90° 90°
103	PAR. LATERAL	2	H-64	90° 90°	2	H-40	90° 90°
104	PAR. CENTRAL	2	H-64	90° 90°	2	H-40	90° 90°
105	MOSQUITERO	2	A/2-33	45° 45°	2	A/2-33	45° 45°
105	MOSQUITERO	2	H-73	45° 45°	2	H-49	45° 45°

Corte Horizontal A-A

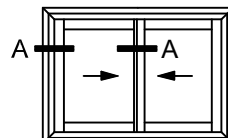
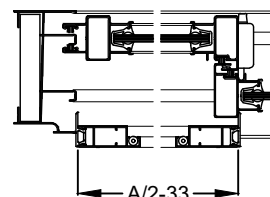

* Medidas en milímetros

Accesorios Ventana y Puerta Corrediza de 2 Hojas				VC	PC
Ítem	Código	Descripción	Forma	Cantidad	Cantidad
Esc. de Armado	8005	Esc. Parte "A" Liviana de 71,8 milímetros		4 Unidades	2 Unidades
	8008	Esc. Parte "A" Pesada de 71,8 milímetros			
Fijación Esc.	---	Tornillos Auto perforantes o Remaches		32 Unidades	16 Unidades
Burlete Universal	8204	Burlete Universal B-7 Liviano		2A + 4H	2A + 4H
	8216	Burlete Universal B-7 Pesado			
Felpa	8241	Felpa de PVC 7x4		4A + 6H	4A + 6H
	8243	Felpa de Polipropileno 7x4,5			
Cierre Central	8153	Cierre Reversible (Cromado, Blanco, Negro)		1 Unidad	1 Unidad
	8155	Cierre 1042			
	8159	Cierre 1088			
Tope Lateral	8361	Tope de Hoja Parte "J"		8 Unidades	16 Unidades
Antirruido	8359	Antirruido para 103 y 104		8 Unidades	8 Unidades
Rodamiento	8105	Rueda a Rulemán Simple		4 Unidades	4 Unidades
	8106	Rueda a Rulemán Doble			
	8111	Ruedas Regulables 3003			
	8113	Ruedas Simples 3001			
Cruce de Hoja	8384	Tapón Cruce de Hoja con Felpa		2 Unidades	1 Unidades
Tornillo	8362	Tornillo Parker de Armado Hoja		8 Unidades	20 Unidades

s/m: según medida.

Perfiles Complementarios					
Complemento	Perfiles	Página	Complemento	Perfiles	Página
Contramarco	709 ó 723 ó 746	24	Guía de Cortina Común	120	10
Premarco	648 ó 715	23	Tapacinta	122	22
Mosquitero	60 ó 105 ó 108	21	Columnas	43 ó 455 ó 986	25
Trav. Mosq.	190	21	Acoples	453	25
Vidrio Rep.	470/471	22			

Tolerancia en Peso +/- 10% Tolerancia largo +10 mm -0 mm

12-01-21 TRADICIONAL.26

Dimensiones de Corte		VC.: Ventana Corrediza			PC.: Puerta Corrediza		
Perfil	Denominación	Cant.	Largo	Corte	Cant.	Largo	Corte
901	MARCO	2	A	45° 45°	1	A	45° 45°
901	MARCO	2	H	45° 45°	2	H	45° 90°
917	UMBRAL	-	-	-	1	A-38	90° 90°
902	ZOCALO	4	A/2-100	90° 90°	-	-	-
5	ZOCALO ALTO	-	-	-	4	A/2-100	90° 90°
103	PAR. LATERAL	2	H-66	90° 90°	2	H-48	90° 90°
104	PAR. CENTRAL	2	H-66	90° 90°	2	H-48	90° 90°
105	MOSQUITERO	2	A/2-34	45° 45°	2	A/2-34	45° 45°
105	MOSQUITERO	2	H-75	45° 45°	2	H-57	45° 45°

Corte Horizontal A-A

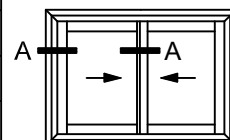
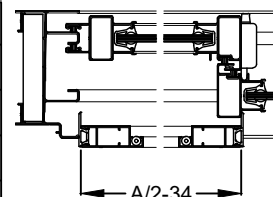

* Medidas en milímetros

Accesorios Ventana y Puerta Corrediza de 2 Hojas				VC	PC
Ítem	Código	Descripción	Forma	Cantidad	Cantidad
Esc. de Armado	8004	Esc. Parte "A" Liviana de 70,5 milímetros		4 Unidades	2 Unidades
	8007	Esc. Parte "A" Pesada de 70,5 milímetros			
Fijación Esc.	---	Tornillos Auto perforantes o Remaches		32 Unidades	16 Unidades
Burlete Universal	8204	Burlete Universal B-7 Liviano		2A + 4H	2A + 4H
	8216	Burlete Universal B-7 Pesado			
Felpa	8241	Felpa de PVC 7x4		4A + 6H	4A + 6H
	8243	Felpa de Polipropileno 7x4,5			
Cierre Central	8153	Cierre Reversible (Cromado, Blanco, Negro)		1 Unidad	1 Unidad
	8155	Cierre 1042			
	8159	Cierre 1088			
Tope Lateral	8361	Tope de Hoja Parte "J"		8 Unidades	16 Unidades
Antirruido	8359	Antirruido para 103 y 104		8 Unidades	8 Unidades
Rodamiento	8105	Rueda a Rulemán Simple		4 Unidades	4 Unidades
	8106	Rueda a Rulemán Doble			
	8111	Ruedas Regulables 3003			
	8113	Ruedas Simples 3001			
Cruce de Hoja	8374	Tapón de Cruce "ABD"		2 Unidades	1 Unidades
Tornillo	8362	Tornillo Parker de Armado Hoja		8 Unidades	20 Unidades
Tapa Desagüe	8366	Tapa Desagüe T-69		2 Unidades	2 Unidades

s/m: según medida.

Perfiles Complementarios					
Complemento	Perfiles	Página	Complemento	Perfiles	Página
Contramarco	709 ó 723 ó 746	24	Guía de Cortina Común	120	10
Premarco	648 ó 715	23	Tapacinta	122	22
Mosquitero	60 ó 105 ó 108	21	Columnas	43 ó 455 ó 986	25
Trav. Mosq.	190	21	Acoples	453	25
Vidrio Rep.	470/471	22			

Tolerancia en Peso +/- 10% Tolerancia largo +10 mm -0 mm

12-01-21 TRADICIONAL.27

Hoja Perimetral → perfil 481
 Encuentro → perfil 26

Vista

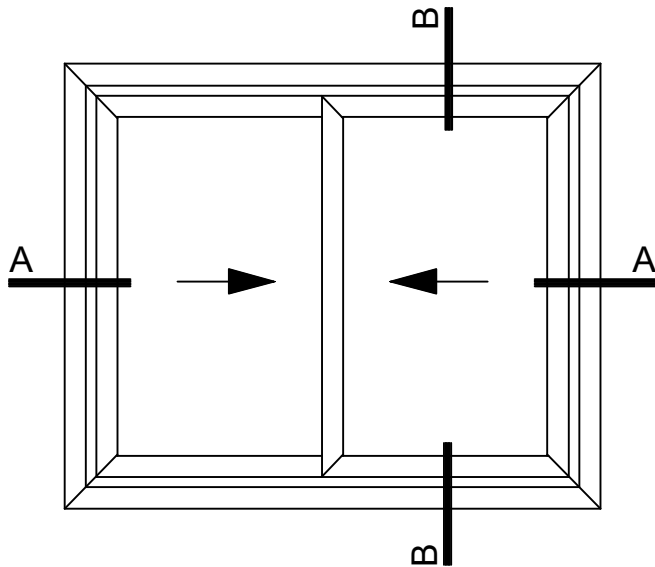

B-B Corte Vertical

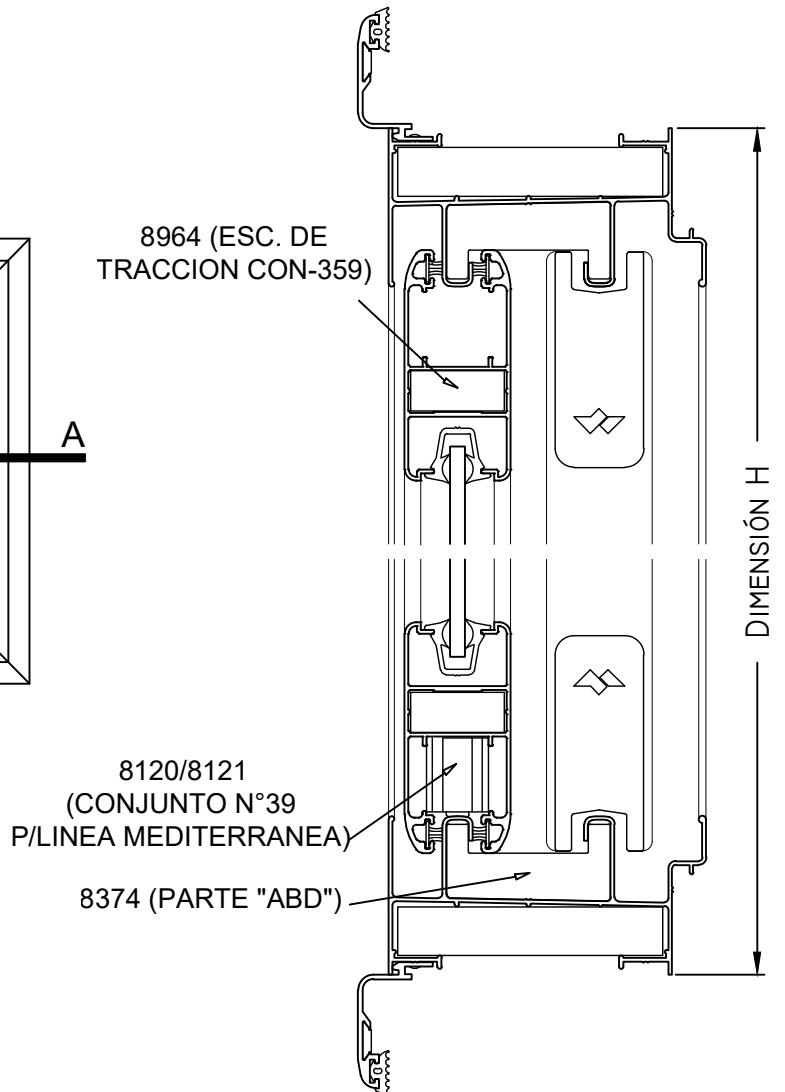

A-A Corte Horizontal

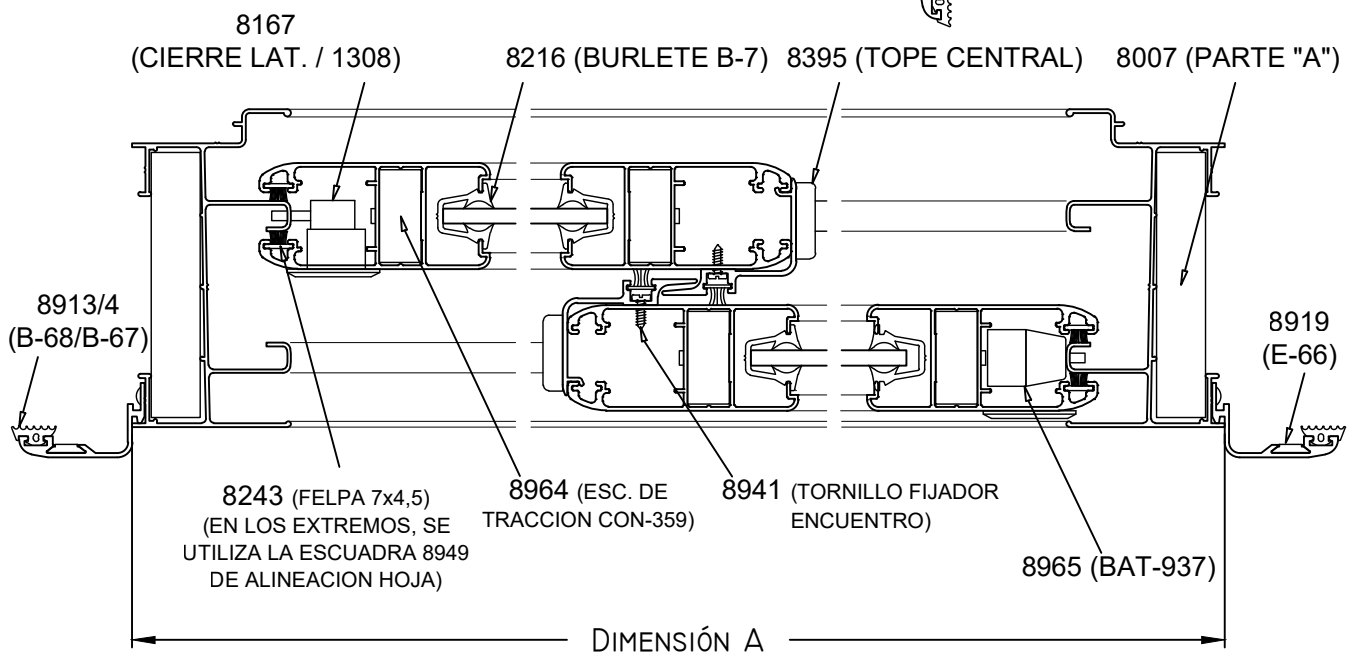

Escala 1:2

Tolerancia en Peso +/- 10% Tolerancia largo +10 mm -0 mm

12-01-21 TRADICIONAL.28

Corte: VC/PC de 2 Hojas		VC.: Ventana Corrediza			PC.: Puerta Corrediza		
Perfil	Denominación	Cant.	Largo	Corte	Cant.	Largo	Corte
921	MARCO	2	A	45° 45°	1	A	45° 45°
921	MARCO	2	H	45° 45°	2	H	45° 90°
917	UMBRAL	-	-	-	1	A-38	90° 90°
481	HOJA	4	A/2-5	45° 45°	4	A/2-5	45° 45°
481	HOJA	4	H-66	45° 45°	4	H-48	45° 45°
26	ENCUENTRO	2	H-66	90° 90°	2	H-48	90° 90°
105	MOSQUITERO	2	A/2-11	45° 45°	2	A/2-11	45° 45°
105	MOSQUITERO	2	H-75	45° 45°	2	H-57	45° 45°

* Medidas en milímetros

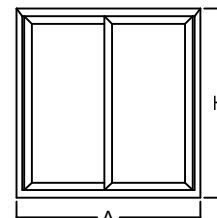

Accesorios Ventana y Puerta Corrediza de 2 Hojas				
Ítem	Código	Descripción	VC	PC
Escuadra de Armado	8007	Escuadra Parte "A" 70,5	4 Unidades	2 Unidades
	8964	Escuadra de Armado Hoja CON-359	8 Unidades	8 Unidades
Fijación Esc.	-	Tornillos Auto perforantes o Remaches	32 Unidades	16 Unidades
Esc. de Alineación	8949	Escuadra de Alineación Hoja E-98	16 Unidades	16 Unidades
Rodamiento	8115	Ruedas Simpl. Reg. c/Rul. (Hoja máx 50Kg)	4 Unidades	4 Unidades
	8120	Ruedas Simples con Rulemán Conj. N°39		
	8121	Ruedas Dobles con Rulemán Conj. N°39		
	8124	Ruedas Dobl. Reg. c/Rul.(Hoja Máx.100kg)		
Cierre Lateral	8167	Cierre Lateral 1308	2 Unidades	2 Unidades
Tope Lateral	8965	Tope Lateral BAT-937	1 Juego	1 Juego
Tapa Encuentro	8395	Tope Central	4 Unidades	4 Unidades
Tornillo	8941	Tornillo Fijador Encuentro	s/m	s/m
	8362	Tornillo Parker	-	4 Unidades
Burlete	8216	Burlete Universal B-7	2A + 4H	2A + 4H
Felpa	8243	Felpa de Polipropileno 7x4,5	4A + 6H	4A + 6H
Cruce de Hoja	8374	Cruce de Hoja ABD	2 Unidades	1 Unidad
Tapón Tirador	9708	Tapón Tirador Central, Perfil 518	-	2 Unidades
Tapa Desagüe	8366	Tapa Desagüe T-69	2 Unidades	2 Unidades

Accesorios Contramarco

Ítem	Código	Descripción	VC	PC
Esc. de Alineación	8919	Escuadra de Alineación Contramarco E-66	4 Unidades	2 Unidades
Burlete	8913	Burlete Gabi IV	s/m	s/m
	8914	Burlete Gabi III		

s/m: según medida

Perfiles Complementarios					
Complemento	Perfiles	Página	Complemento	Perfiles	Página
Contramarco	709 ó 723 ó 746	24	Guía de Cortina Común	120	10
Premarco	648 ó 715	23	Tapacinta	122	22
Mosquitero	60 ó 105 ó 108	21	Columnas	43 ó 455 ó 986	25
Trav. Mosq.	190	21	Acoples	453	25
Vidrio Rep.	470/471	22			

Tolerancia en Peso +/- 10% Tolerancia largo +10 mm -0 mm

12-01-21 TRADICIONAL.29

Zócalo/Cabezal → perfil 5 (alto) / 23 (intermedio)
 Parante Lateral → Perfil 481
 Parante Central → Perfil 481
 Encuentro → perfil 26

B-B Corte Vertical

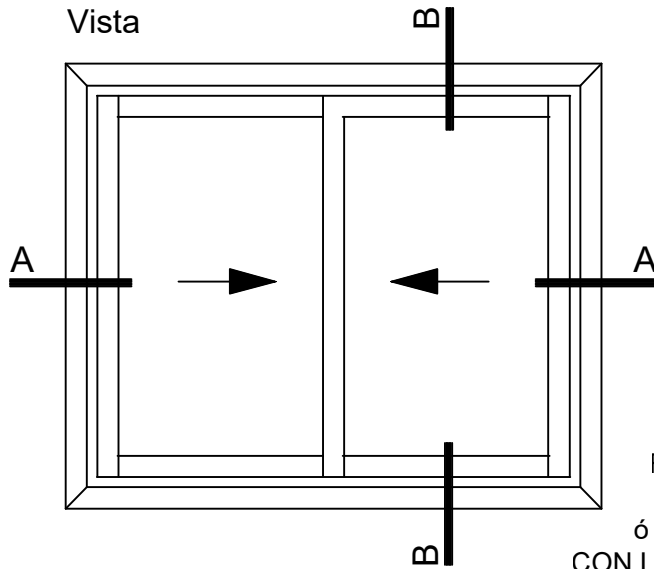

CAVA PARA
8368 (TORNILLO
PARTE "I")

RUEDAS 3300
ó CONJ N°39
ó COMPATIBLES
CON LINEA TRADICIONAL

8374 (PARTE "ABD")

DIMENSIÓN H

A-A Corte Horizontal

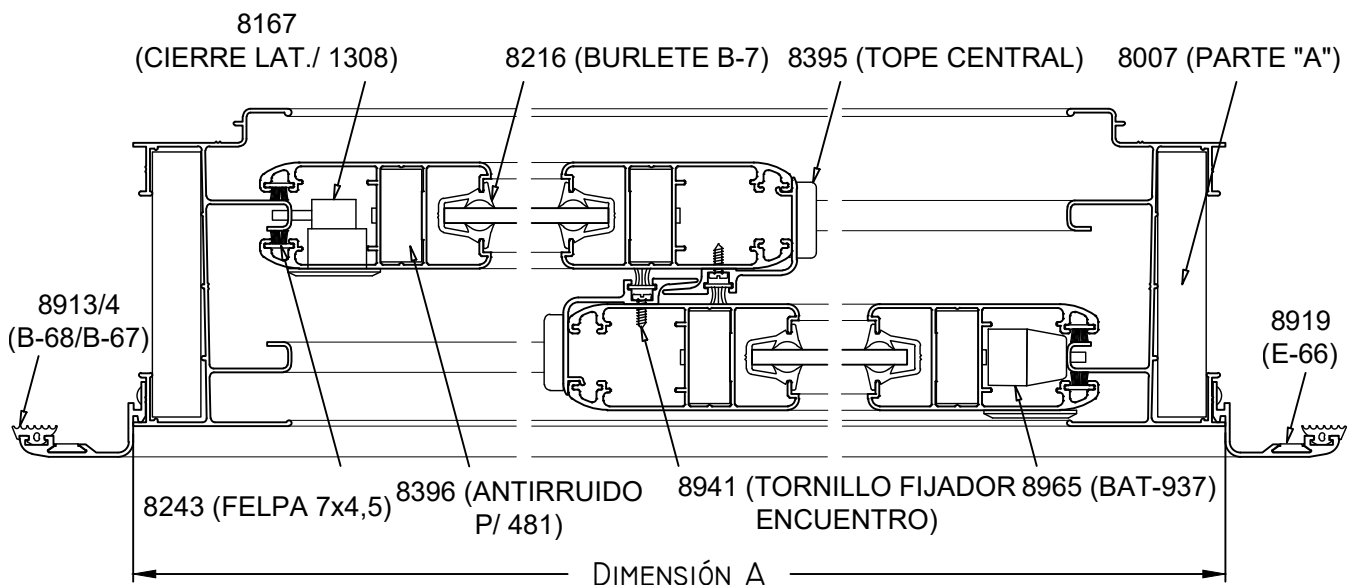

Escala 1:2

Tolerancia en Peso +/- 10% Tolerancia largo +10 mm -0 mm

12-01-21 TRADICIONAL.30

Corte: VC/PC de 2 Hojas		VC.: Ventana Corrediza			PC.: Puerta Corrediza		
Perfil	Denominación	Cant.	Largo	Corte	Cant.	Largo	Corte
921	MARCO	2	A	45° 45°	1	A	45° 45°
921	MARCO	2	H	45° 45°	2	H	45° 90°
917	UMBRAL	-	-	-	1	A-38	90° 90°
23	ZOCALO	4	A/2-123	90° 90°	-	-	-
5	ZOCALO ALTO	-	-	-	4	A/2-123	90° 90°
481	PAR. LATERAL	2	H-66	90° 90°	2	H-48	90° 90°
481	PAR. CENTRAL	2	H-66	90° 90°	2	H-48	90° 90°
26	ENCUENTRO	2	H-66	90° 90°	2	H-48	90° 90°
105	MOSQUITERO	2	A/2-11	45° 45°	2	A/2-11	45° 45°
105	MOSQUITERO	2	H-75	45° 45°	2	H-57	45° 45°

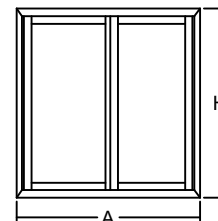

* Medidas en milímetros

Accesorios Ventana y Puerta Corrediza de 2 Hojas				
Ítem	Código	Descripción	VC	PC
Esc. de Armado	8007	Escuadra Parte "A" 70,5	4 Unidades	2 Unidades
Fijación Esc.	-	Tornillos Auto perforantes o Remaches	32 Unidades	16 Unidades
Rodamiento	8115	Ruedas Simpl. Reg. c/Rul. (Hoja máx 50Kg)	4 Unidades	4 Unidades
	8120	Ruedas Simples con Rulemán Conj. N°39		
	8121	Ruedas Dobles con Rulemán Conj. N°39		
	8124	Ruedas Dobl. Reg. c/Rul.(Hoja Máx.100kg)		
	---	Otros Rodamientos para Línea Tradicional		
Cierre Lateral	8167	Cierre Lateral 1308	2 Unidades	2 Unidades
Tope Lateral	8965	Tope Lateral BAT-937	1 Juego	1 Juego
Tapa Encuentro	8395	Tope Central	4 Unidades	4 Unidades
Tornillo	8362	Tornillo Parker Parte I	8 Unidades	20 Unidades
	8941	Tornillo Fijador Encuentro	s/m	s/m
Antirruído	8369	Antirruído Perfil 481	8 Unidades	8 Unidades
Burlete	8216	Burlete Universal B-7	2A + 4H	2A + 4H
Felpa	8243	Felpa de Polipropileno 7x4,5	4A + 6H	4A + 6H
Cruce de Hoja	8374	Cruce de Hoja ABD	2 Unidades	1 Unidad
Tapón Tirador	9708	Tapón Tirador Central, Perfil 518	-	2 Unidades
Tapa Desagüe	8366	Tapa Desagüe T-69	2 Unidades	2 Unidades
Accesorios Contramarco				
Ítem	Código	Descripción	VC	PC
Esc. de Alineación	8919	Escuadra de Alineación Contramarco E-66	4 Unidades	2 Unidades
Burlete	8913	Burlete Gabi IV	s/m	s/m
	8914	Burlete Gabi III		

s/m: según medida

Perfiles Complementarios					
Complemento	Perfiles	Página	Complemento	Perfiles	Página
Contramarco	709 ó 723 ó 746	24	Guía de Cortina Común	120	10
Premarco	648 ó 715	23	Tapacinta	122	22
Mosquitero	60 ó 105 ó 108	21	Columnas	43 ó 455 ó 986	25
Trav. Mosq.	190	21	Acoples	453	25
Vidrio Rep.	470/471	22			

Tolerancia en Peso +/- 10% Tolerancia largo +10 mm -0 mm

12-01-21TRADICIONAL.31

Zócalo/Cabezal → perfil 5 (alto) / 23 (intermedio)
 Parante Lateral → Perfil 481
 Parante Central → Perfil 480

B-B Corte Vertical

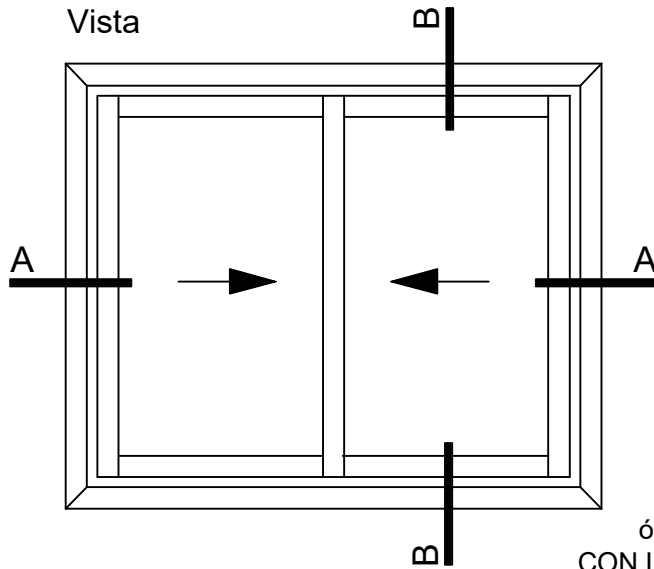

CAVA PARA 8368 (TORNILLO PARTE "I")

RUEDAS 3300 ó CONJ N°39 ó COMPATIBLES CON LINEA TRADICIONAL 8374 (PARTE "ABD")

DIMENSIÓN H

A-A Corte Horizontal

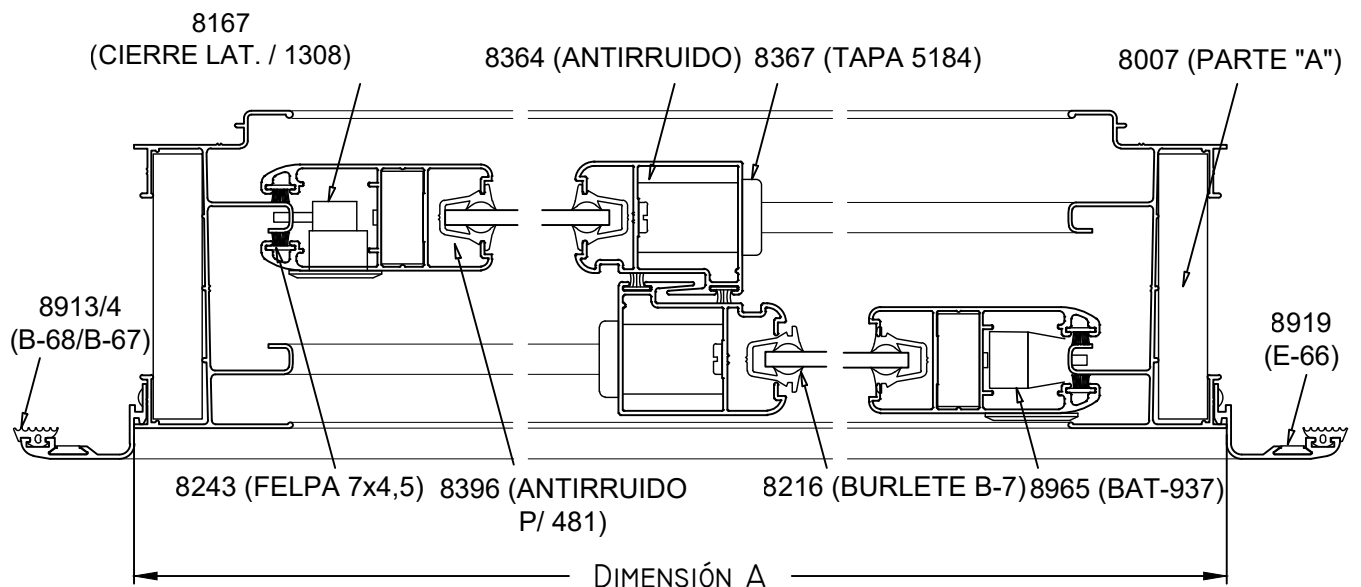

Escala 1:2

Tolerancia en Peso +/- 10% Tolerancia largo +10 mm -0 mm

12-01-21 TRADICIONAL.32

Corte: VC/PC de 2 Hojas		VC.: Ventana Corrediza			PC.: Puerta Corrediza		
Perfil	Denominación	Cant.	Largo	Corte	Cant.	Largo	Corte
921	MARCO	2	A	45° 45°	1	A	45° 45°
921	MARCO	2	H	45° 45°	2	H	45° 90°
917	UMBRAL	-	-	-	1	A-38	90° 90°
23	ZOCALO	4	A/2-118	90° 90°	-	-	-
5	ZOCALO ALTO	-	-	-	4	A/2-120	90° 90°
481	PAR. LATERAL	2	H-66	90° 90°	2	H-48	90° 90°
480	PAR. CENTRAL	2	H-66	90° 90°	2	H-48	90° 90°
105	MOSQUITERO	2	A/2-33	45° 45°	2	A/2-33	45° 45°
105	MOSQUITERO	2	H-75	45° 45°	2	H-57	45° 45°

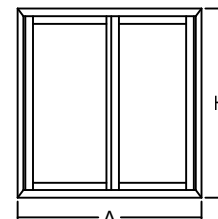

* Medidas en milímetros

Accesorios Ventana y Puerta Corrediza de 2 Hojas			V.C.	P.C.
Ítem	Código	Descripción	Cantidad	Cantidad
Esc. de Armado	8007	Escuadra Parte "A" 70,5	4 Unidades	2 Unidades
Fijación Esc.	-	Tornillos Auto perforantes o Remaches	32 Unidades	16 Unidades
Rodamiento	8115	Ruedas Simpl. Reg. c/Rul. (Hoja máx 50Kg)	4 Unidades	4 Unidades
	8120	Ruedas Simples con Rulemán Conj. N°39		
	8121	Ruedas Dobles con Rulemán Conj. N°39		
	8124	Ruedas Dobl. Reg. c/Rul.(Hoja Máx.100kg)		
	---	Otros Rodamientos para Línea Tradicional		
Cierre Central o Lateral	8155	Cierre Central 1042	1 Unidad	1 Unidad
	8159	Cierre Central 1088		
Cierre Lateral	8167	Cierre Lateral 1308	2 Unidades	2 Unidades
Tope Lateral	8965	Tope Lateral BAT-937	1 Juego	1 Juego
Tapa Encuentro	8367	Tapa Encuentro 5184	4 Unidades	4 Unidades
Antirruido	8364	Antirruido Parte AGN	4 Unidades	4 Unidades
Antirruido	8369	Antirruido Perfil 481	4 Unidades	4 Unidades
Tornillo	8368	Tornillo Parker Parte I	8 Unidades	20 Unidades
Burlete	8216	Burlete Universal B-7	2A + 4H	2A + 4H
Felpa	8243	Felpa de Polipropileno 7x4,5	4A + 6H	4A + 6H
Cruce de Hoja	8374	Cruce de Hoja ABD	2 Unidades	1 Unidad
Tapón Tirador	9708	Tapón Tirador Central, Perfil 518	-	2 Unidades
Tapa Desagüe	8366	Tapa Desagüe T-69	2 Unidades	2 Unidades
Accesorios Contramarco				
Ítem	Código	Descripción	Cantidad	Cantidad
Esc. de Alineación	8919	Escuadra de Alineación Contramarco E-66	4 Unidades	2 Unidades
Burlete	8913	Burlete Gabi IV	s/m	s/m
	8914	Burlete Gabi III		

s/m: según medida

Perfiles Complementarios					
Complemento	Perfiles	Página	Complemento	Perfiles	Página
Contramarco	709 ó 723 ó 746	24	Guía de Cortina Común	120	10
Premarco	648 ó 715	23	Tapacinta	122	22
Mosquitero	60 ó 105 ó 108	21	Columnas	43 ó 455 ó 986	25
Trav. Mosq.	190	21	Acoples	453	25
Vidrio Rep.	470/471	22			

Tolerancia en Peso +/- 10% Tolerancia largo +10 mm -0 mm

12-01-21 TRADICIONAL.33

Corte: PR de 1 Hoja con Travesaño				
Perfil	Denominación	Cant.	Largo	Corte
427	MARCO	1	A	45° 45°
427	MARCO	2	H	45° 90°
428	PARANTE	2	H-30	90° 90°
429	TRAVESAÑO	3	A-201	90° 90°
34	CONTRAVIDRIO	8	A-201	90° 90°
34	CONTRAVIDRIO	4	H-Htrav.-103	90° 90°
34	CONTRAVIDRIO	4	Htrav.-174	90° 90°
66	TAPACANTO	1	H-30	90° 90°
16	BATIENTE	1	H-30	90° 90°

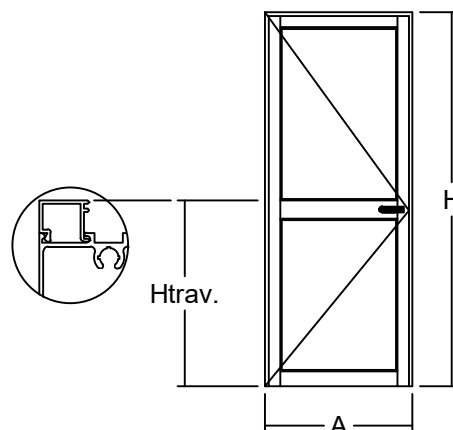

* Medidas en milímetros
- Dimensiones calculadas para bisagra conjunto N°6

Accesorios Puerta de Rebatir				1 Hoja	2 Hojas
Ítem	Código	Descripción	Forma	Cantidad	Cantidad
Esc. de Armado	8008	Esc. Parte "A" Pesada de 71,8 milímetros		2 Unidades	2 Unidades
Picaporte	8922	Picaporte Istana		1 Unidad	1 Unidad
Cerradura	8571	Cerradura 4006		1 Unidad	1 Unidad
Bisagra	8078	Bisagra Conj. N°6 (Natural, Blanca o Negra)		3 Unidades	6 Unidades
	8071	Bisagra Munición de 100 x 75			
Felpa	8243	Felpa de Polipropileno 7x4,5		1A + 2H	1A + 3H
Bulones	8564	Bulones Hexagonales Cortos		8 Unidades + 4 por Trav.	16 Unidades + 4 por Trav.
	8565	Bulones Hexagonales Largos			
Pasador	8558	Pasador a Palanca 4090		-	2 Unidades

s/m: según medida.

Perfiles Complementarios					
Complemento	Perfiles	Página	Complemento	Perfiles	Página
Contramarco	709 ó 723 ó 746	24	Columnas	43 ó 455 ó 986	25
Premarco	648 ó 715	23	Acoples	453	25
Vidrio Rep.	470/471	22			

Tolerancia en Peso +/- 10% Tolerancia largo +10 mm -0 mm

12-01-21 TRADICIONAL.34

Corte: PR de 1 Hoja con Travesaño				
Perfil	Denominación	Cant.	Largo	Corte
432	MARCO	1	A	45° 45°
432	MARCO	2	H	45° 90°
433	PARANTE	2	H-30	90° 90°
429	TRAVESAÑO	3	A-213	90° 90°
34	CONTRAVIDRIO	8	A-213	90° 90°
34	CONTRAVIDRIO	4	H-Htrav.-117	90° 90°
34	CONTRAVIDRIO	4	H-Htrav.-170	90° 90°
16	BATIENTE	1	H-30	90° 90°

* Medidas en milímetros

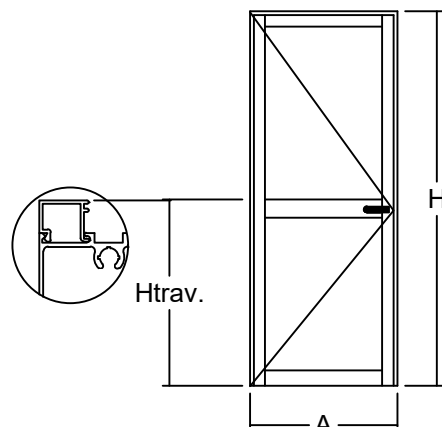

Accesorios Puerta de Rebatir				1 Hoja	2 Hojas
Ítem	Código	Descripción	Forma	Cantidad	Cantidad
Esc. de Armado	8008	Esc. Parte "A" Pesada de 71,8 milímetros		2 Unidades	2 Unidades
Picaporte	8922	Picaporte Istana		1 Unidad	1 Unidad
Cerradura	8571	Cerradura 4006		1 Unidad	1 Unidad
Bisagra	8083	Bisagra BTA (Natural, Blanca o Negra)		3 Unidades	6 Unidades
Felpa	8243	Felpa de Polipropileno 7x4,5		1A + 2H	1A + 3H
Bulones	8564	Bulones Hexagonales Cortos		8 Unidades + 4 por Trav.	16 Unidades + 4 por Trav.
	8565	Bulones Hexagonales Largos			
Pasador	8558	Pasador a Palanca 4090		-	2 Unidades
Vaina	8228	Vaina para Perfil 433	-	2H	3H

s/m: según medida.

Perfiles Complementarios					
Complemento	Perfiles	Página	Complemento	Perfiles	Página
Contramarco	709 ó 723 ó 746	24	Columnas	43 ó 455 ó 986	25
Premarco	648 ó 715	23	Acoples	453	25
Vidrio Rep.	470/471	22			

Tolerancia en Peso +/- 10% Tolerancia largo +10 mm -0 mm

12-01-21 TRADICIONAL.35

Corte: PR de 1 Hoja con Travesaño				
Perfil	Denominación	Cant.	Largo	Corte
271	MARCO	1	A	45° 45°
271	MARCO	2	H	45° 90°
273	PARANTE	2	H-32	90° 90°
272	TRAVESAÑO	3	A-220	90° 90°
275	BATIENTE	1	H-32	90° 90°

* Medidas en milímetros

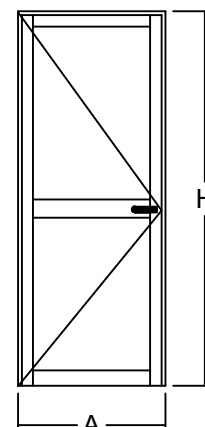

Accesorios Puerta de Rebatir con Travesaño				1 Hoja
Ítem	Código	Descripción	Forma	Cantidad
Esc. de Armado	8004	Esc. Parte "A" Liviana de 70,5 milímetros		2 Unidades
	8007	Esc. Parte "A" Pesada de 70,5 milímetros		
Fijación Esc.	---	Tornillos Auto perforantes o Remaches		16 Unidades
Burlete	---	Según espesor del revestimiento o vidrio		
Picaporte	8922	Picaporte Istana		1 Unidad
Cerradura	8567	Cerradura Kallay 3001		1 Unidad
Bisagra	8094	Bisagra FL H1 Rosario (Natural, Blanca o Negra)		3 Unidades
Felpa	8243	Felpa de Polipropileno 7x4,5		1A + 2H
Bulones	8565	Bulones Hexagonales Largos		12 Unidades
Vaina	8229	Vaina para Perfil 473	-	2H

s/m: según medida.

Perfiles Complementarios					
Complemento	Perfiles	Página	Complemento	Perfiles	Página
Contramarco	709 ó 723 ó 746	24	Columnas	43 ó 455 ó 986	25
Premarco	648 ó 715	23	Acoples	453	25
Vidrio Rep.	470/471	22			

Tolerancia en Peso +/- 10% Tolerancia largo +10 mm -0 mm

12-01-21 TRADICIONAL.36

Corte: PR de 1 Hoja con Travesaño				
Perfil	Denominación	Cant.	Largo	Corte
516	MARCO	1	A	45° 45°
516	MARCO	2	H	45° 90°
514	PARANTE	2	A-38	45° 45°
514	PARANTE	2	H-25	45° 45°
552	TRAVESAÑO	-	A-203	90° 90°
22	PORTA FELPA	1	A-82	90° 90°

* Medidas en mm.

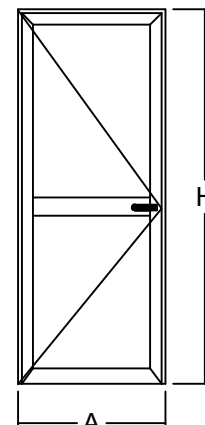

Detalle de Accesorios				S/Travesaño	C/Travesaño
Ítem	Código	Descripción	Forma	Cantidad	Cantidad
Esc. de Armado	8907	Escuadra de Armado A-700		6 Unidades	6 Unidades
Esc. Alineación	8951	Escuadra de Alineación		2 Unidades	2 Unidad
Esc. Suplement.	8024	Escuadra Suplementaria de 34 milímetros		4 Unidades	4 Unidades
Tornillos	8483	Tornillos Allen de RW $\frac{1}{4}$ " x $\frac{3}{4}$ " mm		-	4 Unidades
Burlete Vidrio (Vidrio Simple)	8204	Burlete Universal B-7		2A + 2H	2A + 2T + 2H
	8216				
Cuña Vidrio (Placa o DVH)	8209	Cuña Chica		2A + 2H	2A + 2T + 2H
	8210	Cuña Mediana			
	8211	Cuña Grande			
Burlete Hermetic.	8906	Burlete AEL europeo		1A + 2H	1A + 2H
	8914	Burlete Gabi III B-67		1A + 2H	1A + 2H
Tapa Tornillo	8431	Tapa Cabeza de Tornillo T-100		-	4 Unidades
Picaporte	8922	Picaporte Istana		1 Unidad	1 Unidad
	8923	Manija Prima H-93			
Cerradura	8567	Cerradura Kallay 3001 - Doble Paleta		1 Unidad	1 Unidad
	8924	Cerradura Kallay 5006 - Doble Paleta			
	8958	Cerradura Angosta Kallay 2006 c/Cilindro			
Bisagra	8920	Bisagra H-62		3 Unidades	3 Unidades
Felpa	8942	Felpa de 7x6		1A	1A
Cinta Adhesiva (Opción con Solia)	8999	Adhesivo Acrílico de 3M (1/2 pulgada)		1A	1A
Burlete Hermetic. (Opción con Solia)	8906	Burlete AEL europeo		1A	1A

Perfiles Complementarios					
Complemento	Perfiles	Página	Complemento	Perfiles	Página
Contramarco	709 ó 723 ó 746	24	Columnas	43 ó 455 ó 986	25
Premarco	648 ó 715	23	Acoples	453	25
Vidrio Rep.	470/471	22			

Tolerancia en Peso +/- 10% Tolerancia largo +10 mm -0 mm

12-01-21 TRADICIONAL.37

Corte: Ventiluz de Proyección a Brazo de Empuje				
Perfil	Denominación	Cant.	Largo	Corte
916	MARCO	2	A	45° 45°
916	MARCO	2	H	45° 45°
918	HOJA	2	A-60	45° 45°
918	HOJA	2	H-60	45° 45°
915	BISAGRA	1	A-78	90° 90°
908	CONTRAVIDRIO	2	A-123	90° 90°
908	CONTRAVIDRIO	2	H-148	90° 90°

* Medidas en mm.

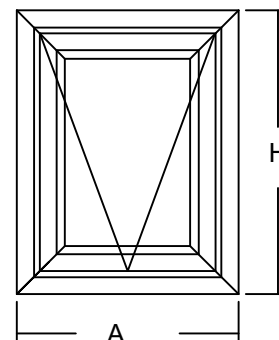

Accesorios Ventana Ventiluz				1 Hoja
Ítem	Código	Descripción	Forma	Cantidad
Esc. de Armado	8007	Esc. Parte "A" Pesada de 70,5 milímetros		4 Unidades
	8022	Escuadra de Armado Hoja Parte "C"		4 Unidades
Felpa	8243	Felpa de Polipropileno 7x4,5		4A + 4H
Brazo de Empuje	8472	Brazo de Empuje Franca de 200 milímetros		1 Unidad
	8473	Brazo de Empuje Franca de 300 milímetros		
	8474	Brazo de Empuje Franca de 400 milímetros		
Burlete Vidrio	8203	Burlete Parte "T"		2A + 2H
Cuña	8209	Cuña Fina Parte "W"		2A + 2H
	8210	Cuña Mediana Parte "V"		
	8211	Cuña Gruesa Parte "U"		

s/m: según medida.

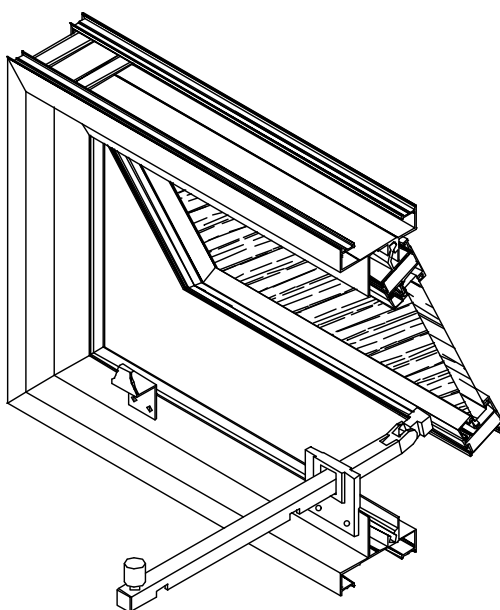

Perfiles Complementarios					
Complemento	Perfiles	Página	Complemento	Perfiles	Página
Contramarco	709 ó 723 ó 746	24	Columnas	43 ó 455 ó 986	25
Premarco	648 ó 715	23	Acoples	453	25

Tolerancia en Peso +/- 10% Tolerancia largo +10 mm -0 mm

12-01-21 TRADICIONAL.38

Corte: Banderola				
Perfil	Denominación	Cant.	Largo	Corte
916	MARCO	2	A	45° 45°
916	MARCO	2	H	45° 45°
919	HOJA	2	A-60	45° 45°
919	HOJA	2	H-60	45° 45°
915	BISAGRA	1	A-78	90° 90°
908	CONTRAVIDRIO	2	A-123	90° 90°
908	CONTRAVIDRIO	2	H-148	90° 90°

* Medidas en mm.

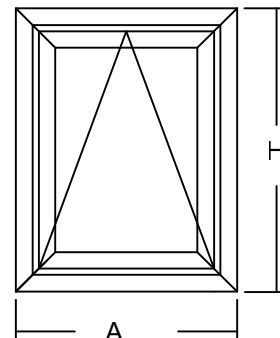

Accesorios Ventana Banderola				1 Hoja
Ítem	Código	Descripción	Forma	Cantidad
Esc. de Armado	8007	Esc. Parte "A" Pesada de 70,5 milímetros		4 Unidades
	8022	Escuadra de Armado Hoja Parte "C"		4 Unidades
Felpa	8243	Felpa de Polipropileno 7x4,5		4A + 4H
Traba Banderola	8462	Traba Banderola H-14 (GQ)		1 Unidad (*)
Burlete Vidrio	8203	Burlete Parte "T"		2A + 2H
Cuña	8209	Cuña Fina Parte "W"		2A + 2H
	8210	Cuña Mediana Parte "V"		
	8211	Cuña Gruesa Parte "U"		

s/m: según medida.

(*) Para Anchos superiores a 800 milímetros se recomiendan 2 Unidades.

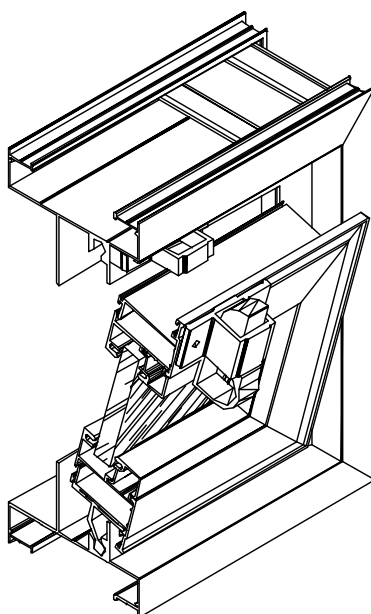

Perfiles Complementarios					
Complemento	Perfiles	Página	Complemento	Perfiles	Página
Contramarco	709 ó 723 ó 746	24	Columnas	43 ó 455 ó 986	25
Premarco	648 ó 715	23	Acoples	453	25

Tolerancia en Peso +/- 10% Tolerancia largo +10 mm -0 mm

12-01-21 TRADICIONAL.39

Detalle de armado Perfil Mosquitero 108

Ventana Corrediza

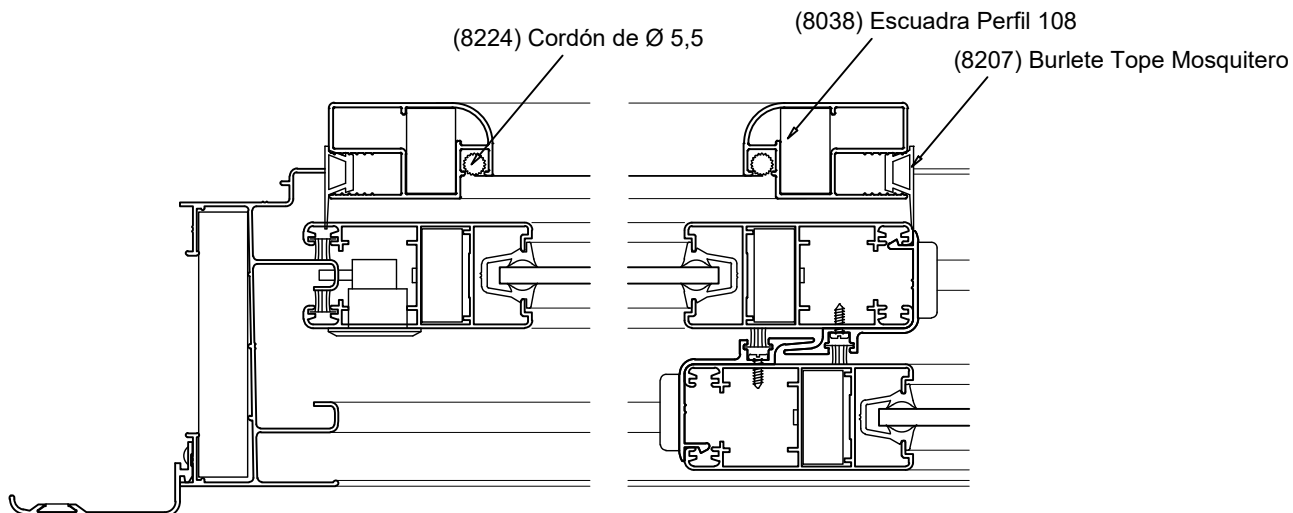

Mosquitero de Abrir

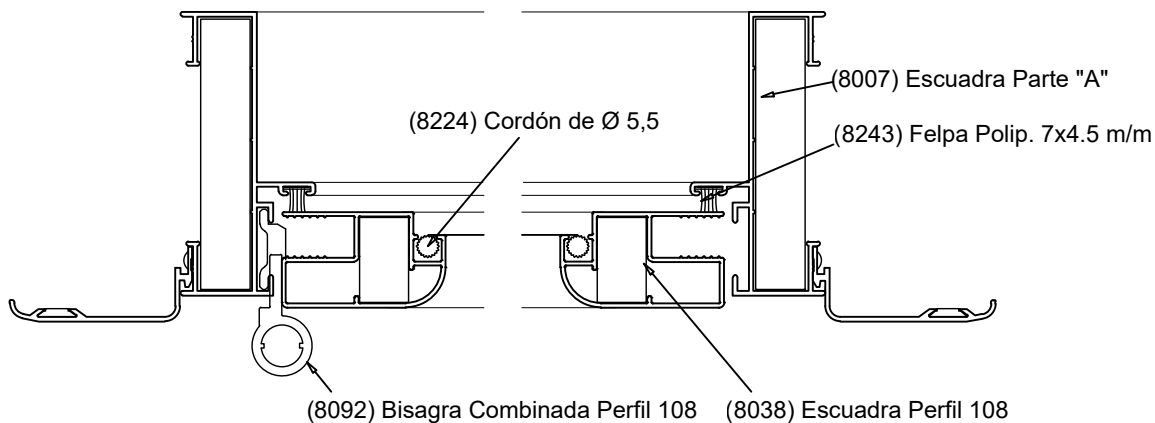

Marcos Compatibles:

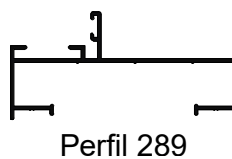

Escala 1:2

Tolerancia en Peso +/- 10% Tolerancia largo +10 mm -0 mm

12-01-21 TRADICIONAL.40